

LAUFEN

4.4761.1/2
4.4765.1/2
4.4769.1/2

4.4762.1/2
4.4766.1/2
4.4770.1/2

4.4763.1/2
4.4767.1/2

4.4764.1/2
4.4768.1/2

Leelo



Garantie/Haftung nur bei Montage gemäss Anleitung.
Responsabilité/garantie à condition d'observer les instructions de montage.
Garanzia valida solo se si rispettano le istruzioni di montaggio
The warranty/liability only applies when installation is effected as per the instructions.
La garantía solamente será válida si se siguen las instrucciones de instalación.
Garantie/aansprakelijkheid uitsluitend van kracht indien volgens de instructies is geïnstalleerd.
Záruka a ručení za vady jsou poskytovány za podmínky, že montáž je provedena v souladu s tímto návodem.
Garantija taikoma tik tuo atveju, kai montavimas yra atliktas tiksliai pagal instrukciją.
Gwarancja obejmuje wyrób jedynie wówczas gdy montaż zostął przeprowadzony zgodnie z instrukcją.
Szavatosság/jótállás csak az útmutató szerinti szerelés esetén.
Мы предоставляем гарантию и несем ответственность, только если монтаж произведен в соответствии с инструкцией по монтажу.
Гаранцията/отговорността е валидна само когато монтажът е изпълнен както е указано в инструкцията.
Garantia/responsabilidade apenas no caso de montagem de acordo com as instruções.
Záruka platí, len ak sa montáž vykoná podľa návodu
Jamstvo vrijedi samo ako je montažu izvršilo ovlašteno prema uputama.
Garantien gælder kun, hvis monteringen udføres af en autoriseret fagmand, der følger vejledningen.
Garantii/vastutus kehtib ainult paigaldusloaga spetsialisti tehtud juhendile vastava paigalduse korral.
Takuu/tuotevastuu vain, kun asennuksen käyttöohjeen mukaisesti.
Garantija ir spēkā tikai tad, ja uzstādīšanu saskaņā ar instrukcijām.
Garanti/erstatningsansvar kun hvis monteringen er utført av i henhold til veiledning.
Garantia este valabilă doar în cazul montării conforme cu instrucțiunile.
Garanti/ersättningskyldighet gäller endast om monteringen har genomförts enligt anvisningen.

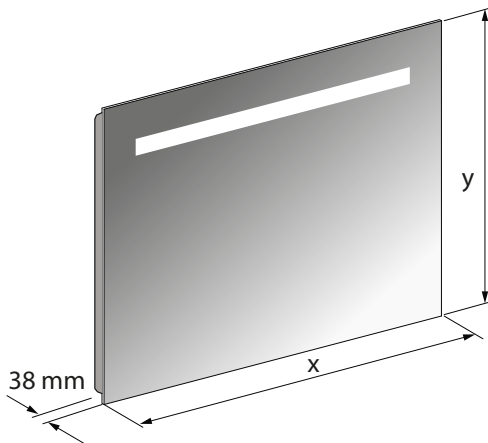

Art.-No.	x [mm]	y [mm]
4.4761.1/2	450	800
4.4762.1/2	550	800
4.4763.1/2	600	700
4.4764.1/2	800	700
4.4765.1/2	900	700
4.4766.1/2	1000	700
4.4767.1/2	1200	700
4.4768.1/2	1300	700
4.4769.1/2	1500	700
4.4770.1/2	1800	700



DE Montage, Wechsel von Lichtquellen und elektrischen Leitungen dürfen nur von dafür qualifizierten Fachleuten nach den örtlichen Vorschriften ausgeführt werden.
Produkt nur für Innenräume!
Elektrische und elektronische Geräte müssen zur Entsorgung bei der entsprechenden Recycling Annahmestelle abgegeben werden.



FR Seuls des spécialistes qualifiés sont autorisés à monter et remplacer des sources lumineuses et fils électriques conformément aux prescriptions locales.
Produit à utiliser uniquement en intérieur !
Les appareils électriques et électroniques doivent être déposés dans les points de collecte appropriés en vue de leur neutralisation.



IT Il montaggio e la sostituzione di sorgenti luminose e linee elettriche sono di esclusiva competenza di tecnici qualificati e devono avvenire nel rispetto delle prescrizioni locali.
Prodotti per ambienti chiusi!
Per il loro smaltimento, consegnare le apparecchiature elettriche ed elettroniche ad un apposito punto di raccolta a fini di riciclaggio.



EN The installation and replacement of light sources and electrical cables may only be carried out by qualified specialists in accordance with local regulations. Indoor use only!
Electronic and electrical devices must be disposed of at an appropriate recycling facility.



ES El montaje y la sustitución de las fuentes de luz y cables eléctricos solo pueden ser realizados por personal especializado y de acuerdo con la normativa local. (Solo para uso interno)
Los aparatos eléctricos y electrónicos deben depositarse en el punto de reciclaje correspondiente para su eliminación.



NL Montage of vervanging van lichtbronnen en elektrische kabels mag alleen door daarvoor gekwalificeerde vakmensen worden uitgevoerd in overeenstemming met de lokale voorschriften. Product alleen voor binnenruimten!
Elektrische en elektronische apparaten moeten ter verwijdering worden afgegeven bij het overeenkomstige recycling-inzamelpunt.

CS Montáž a výměna zdrojů světla a elektrických rozvodů smí provést pouze kvalifikovaný odborník v souladu s místními předpisy. Výrobek pouze do vnitřních prostor!
Elektrické a elektronické přístroje musí být předány k likvidaci do k tomu určeného recyklačního sběru.

LT Montuoti, keisti šviesos šaltinius ir elektros laidus gali tik kvalifikuoti specialistai, laikydamiis tam skirtą vietinį taisyklų. Produktas skirtas naudoti tik vidaus patalpose!
Elektrinius ir elektroninius prietaisus utilizavimui būtina pristatyti į atitinkamą gražinamojo perdavimo punktą.

PL Montaż oraz wymianę źródeł światła oraz przewodów elektrycznych mogą przeprowadzać wyłącznie wykwalifikowani fachowcy zgodnie z lokalnymi przepisami.
Produkt tylko do stosowania wewnątrz pomieszczeń!
Sprzęt elektryczny i elektroniczny przeznaczony do utylizacji należy przekazać do odpowiedniego punktu zbiórki odpadów do recyklingu.

HU A fényforrások és elektromos vezetékek szerelését és cseréjét csak arra kiképzett szakemberek végezhetik el a helyi előírások betartása mellett. A termék csak beltérben használható!
Az elektromos és elektronikus eszközöket ártalmatlanítás céljából a megfelelő újrahasznosító gyűjtőállomáson kell leadni.

RU Работы по монтажу и замене источников света и электрических проводов должны выполняться только специалистами, имеющими соответствующую квалификацию, в соответствии с местными предписаниями.

Изделие предназначено только для использования внутри помещений!
Электрические и электронные устройства необходимо передавать для утилизации в соответствующие пункты приема на вторичную переработку.

BG Монтажът, смяната на източниците на светлина и електрическите проводници трябва да се извършват само от квалифицирани за това специалисти съгласно местните разпоредби. Продуктът е само за употреба на закрито!
Електрическите и електронните уреди трябва да се предават в съответния приемен пункт за рециклиране.

PT A montagem e a substituição de fontes de luz e de cabos elétricos só podem ser realizadas por técnicos qualificados para o efeito, de acordo com os regulamentos locais.
Produto apenas para interiores!
Para serem eliminados, os dispositivos elétricos e eletrónicos têm de ser entregues num ponto de recolha para reciclagem.

SK Montáž, výměnu svetelných zdrojov a elektrických káblrov môžu vykonávať iba kvalifikovaný odborník v súlade s miestnymi predpismi. Výrobok iba na použitie v interiéri!
Elektrické a elektronické zariadenia musia byť odovzdané a zlikvidované v na to určenom zbernom recyklačnom stredisku.

HR Montažu te zamjenu izvora svjetlosti i električnih vodova smije provoditi samo za to kvalificirano osoblje u skladu s lokalnim propisima. Proizvod je namijenjen samo za zatvorene prostore!
Električne i elektroničku opremu treba zbrinuti u odgovarajućem centru za odlaganje.

DA Montage og udskiftning af lyskilder og elektriske ledninger må kun udføres af dertil kvalificerede fagfolk i overensstemmelse med lokalt gældende forskrifter. Produktet er kun til indendørs brug!
Elektriske og elektroniske apparater skal afleveres til bortskaftelse på genbrugsstationen.

ET Valgusallikate ja elektrijuhtmete paigaldamist, vahetamist võivad teostada ainult kvalifitseeritud spetsialistid järgides kohalikke eeskirju. Toode ainult siseruumide jaoks!
Elektriliste ja elektrooniliste seadmete utiliseerimiseks tuleb neid viia selleks ettenähtud kogumiskohta.

FI Asennuksen, valonlähteiden ja sähköjohtojen vaihdon saavat suorittaa ainoastaan siihen pätevät ammattilaiset paikallisten määräysten mukaisesti. Tuote tarkoitettu vain sisätiloihin!
Sähkö- ja elektroniikkalaitteet täytyy toimittaa hävitetäviksi vastaavaan kierrätyspisteeseen.

LV Apgaismes ierīču un elektroinstalācijas ierīkošanu un maiņu drīkst veikt tikai šādiem darbiem kvalificēti tehniskie speciālisti atbilstoši vietējiem noteikumiem.
Izstrādājums paredzēts tikai lietošanai telpās!
Elektriskās un elektroniskās ierīces utilizācijai jānodod attiecīgā atbilstošās pārstrādes pierēšanas punktā.

NO Montasje og utskiftning av lyskilder og elektriske ledninger skal kun utføres av kvalifisert fagpersonell iht. lokale forskrifter. Produkt kun til innendørs bruk!
Elektriske og elektroniske apparater må avleveres til korrekt mottakssted for resirkulering når de kasseres.

RO Lucrările de montaj și înlocuire a surselor de iluminat și a caburilor electrice pot fi realizate de personal specializat calificat, în conformitate cu reglementările locale.
Produsul este destinat exclusiv utilizării în spații interioare!
Pentru a fi eliminate ca deșeu, aparatele electrice și electronice trebuie predate unităților de colectare și reciclare corespunzătoare.

SV Monteringen, byte av ljuskällor och elledningar får endast utföras av kvalificerad personal i enlighet med lokala föreskrifter. Produkt endast för inomhusbruk!
Elektrisk och elektronisk utrustning ska bortskaftas vid lämplig återvinningscentral.

DE/FR/IT/EN/ES/NL/CS/LT/PL/HU/RU/BG/PT/SK/HR/DA/ET/FI/LV/NO/RO/SV

- | | | | |
|-----------------------------------|--|--------------------------------|--|
| DE Montagesituation | CS Situace při montáži | BG Монтажна ситуация | FI Asennustilanne |
| FR Situation de montage | LT Montavimo padėtis | PT Situação de montagem | LV Montāžas apstākļu raksturojums |
| IT Situazione di montaggio | PL Sytuacja montażowa | SK Montážna situácia | NO Monteringssituasjon |
| EN Assembly situation | HU Szerelési helyzet | HR Montažna situacija | RO Situația de montaj |
| ES Condiciones de montaje | RU Расположение компонентов при монтаже | DA Monteringsituation | SV Monteringsituation |
| NL Montagesituatie | | ET Paigaldamisolukord | |

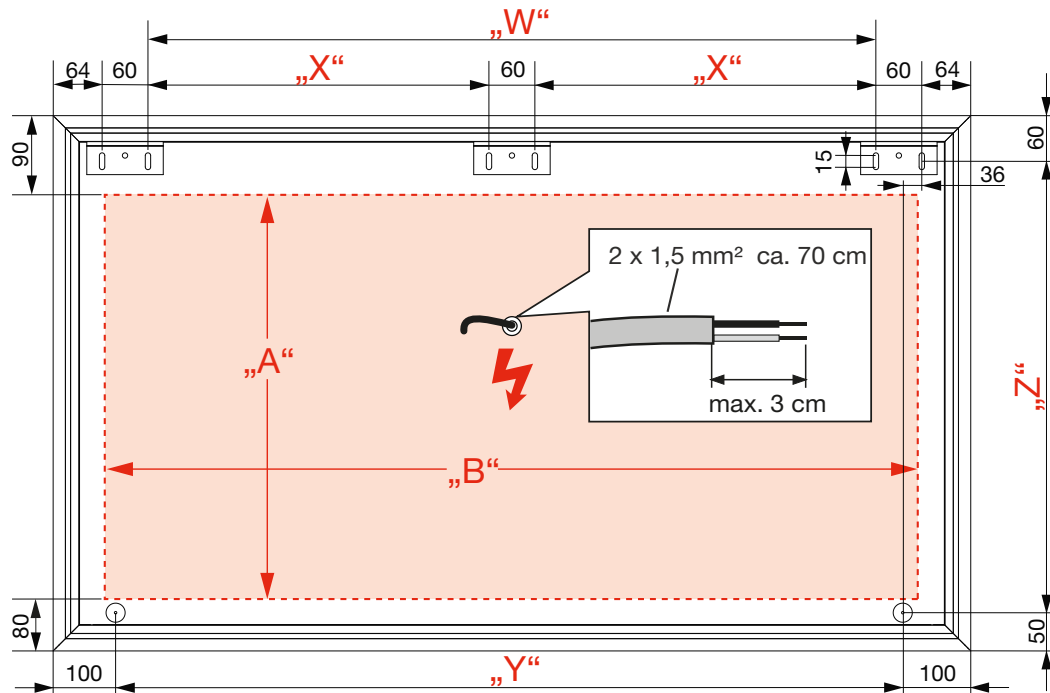

Art.-no.	Size in mm	„A“	„B“	„W“	„X“	„Y“	„Z“
4.4761.1/2	450 x 800	620	382	202 mm		350 mm	690 mm
4.4762.1/2	550 x 800	620	482	302 mm		450 mm	690 mm
4.4763.1/2	600 x 700	520	532	352 mm		500 mm	590 mm
4.4764.1/2	800 x 700	520	732	552 mm		700 mm	590 mm
4.4765.1/2	900 x 700	520	832	652 mm		800 mm	590 mm
4.4766.1/2	1000 x 700	520	932	752 mm		900 mm	590 mm
4.4767.1/2	1200 x 700	520	1132		446 mm	1100 mm	590 mm
4.4768.1/2	1300 x 700	520	1200		496 mm	1200 mm	590 mm
4.4769.1/2	1500 x 700	520	1200		596 mm	1400 mm	590 mm
4.4770.1/2	1800 x 700	520	1200		746 mm	1700 mm	590 mm

- | | | | |
|----------------------------------|------------------------------------|----------------------------------|------------------------------|
| DE Lieferumfang | CS Rozsah dodávky | PT Volume de fornecimento | LV Piegādes komplekts |
| FR Contenu du colis | LT Tiekimo apimtis | SK Obsah dodávky | NO Leveranseomfang |
| IT Distinta dei pezzi | PL Zakres dostawy | HR Opseg isporuke | RO Volumul livrării |
| EN Parts list | HU Szállítási terjedelem | DA Leveringsomfang | SV Leveransomfattning |
| ES Alcance del suministro | RU Комплектация | ET Tarnekomplekt | |
| NL Toebehoren | BG Съдържание на доставката | FI Toimituskokonaisuus | |

Art.-no.	Size in mm	Art.-no. 4.9621.9	Art.-no. 4.9622.0
4.4761.1/2	450 x 800	2 x	1 x
4.4762.1/2	550 x 800	2 x	1 x
4.4763.1/2	600 x 700	2 x	1 x
4.4764.1/2	800 x 700	2 x	1 x
4.4765.1/2	900 x 700	2 x	1 x
4.4766.1/2	1000 x 700	2 x	1 x
4.4767.1/2	1200 x 700	3 x	1 x
4.4768.1/2	1300 x 700	3 x	1 x
4.4769.1/2	1500 x 700	3 x	1 x
4.4770.1/2	1800 x 700	3 x	1 x

DE Montageablauf
FR Exécution du montage
IT Esecuzione del montaggio
EN Assembly procedure
ES Proceso de montaje
NL Montageverloop

CS Průběh montáže
LT Montavimo tvarka
PL Odplływ montażowy
HU A szerelés menete
RU Последовательность монтажа
BG Протичане на монтажа

PT Procedimento de montagem
SK Priebeh montáže
HR Tijek montaže
DA Monteringsstrin
ET Paigaldusprotsess
FI Asennuksen kulku

LV Montāžas process
NO Monteringsbeskrivelse
RO Desfășurarea montajului
SV Monteringsprocedur

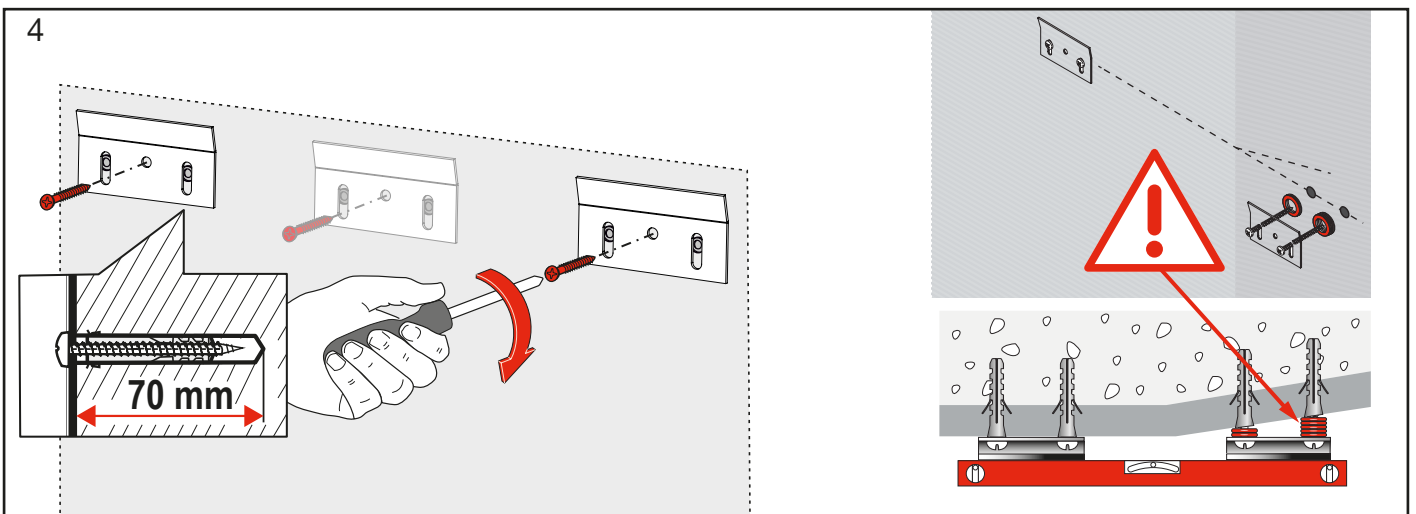
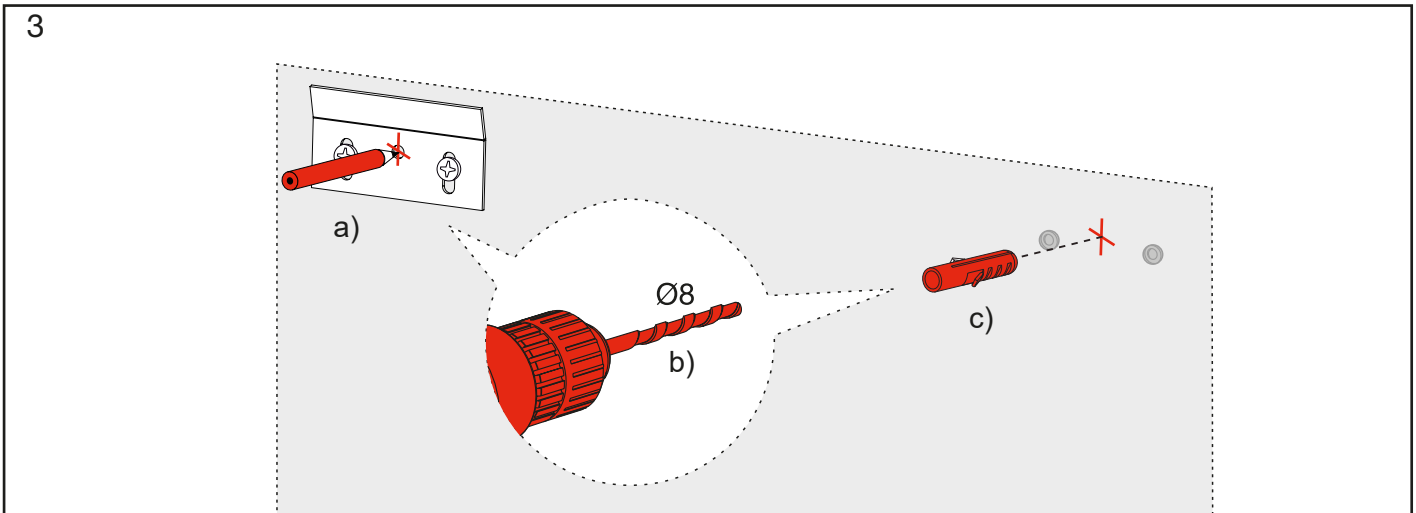
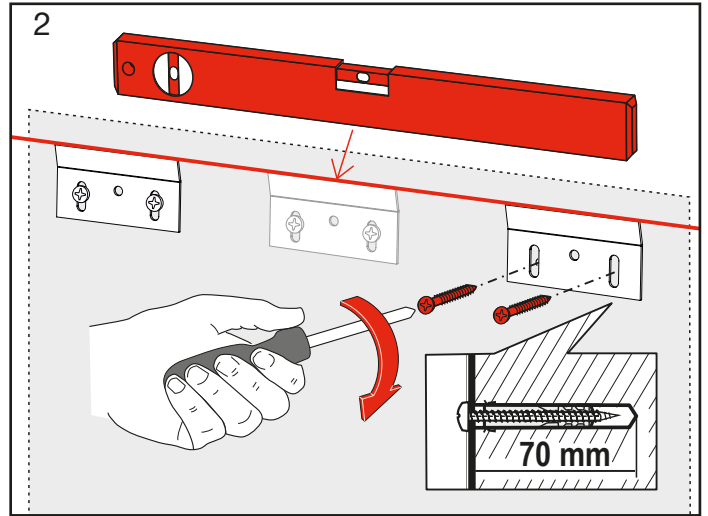
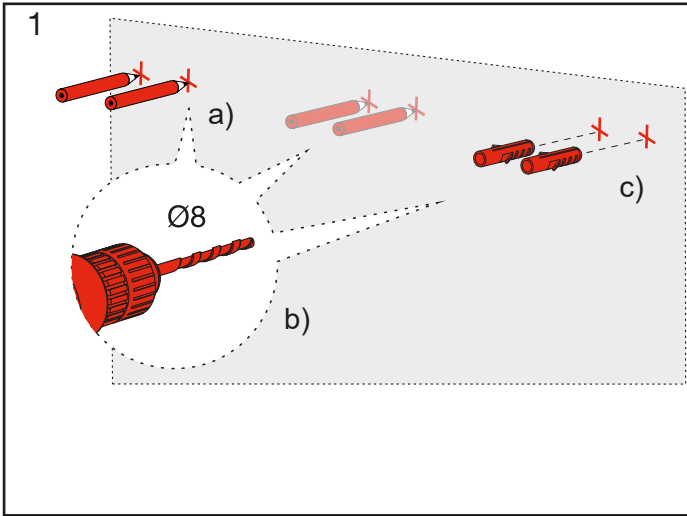

DE Montageablauf

FR Exécution du montage

IT Esecuzione del montaggio

EN Assembly procedure

ES Proceso de montaje

NL Montageverloop

CS Průběh montáže

LT Montavimo tvarka

PL Odplływ montażowy

HU A szerelés menete

RU Последовательность монтажа

BG Протичане на монтажа

PT Procedimento de montagem

SK Priebeh montáže

HR Tijek montaže

DA Monteringstrin

ET Paigaldusprotsess

FI Asennuksen kulku

LV Montāžas process

NO Monteringsbeskrivelse

RO Desfășurarea montajului

SV Monteringsprocedur

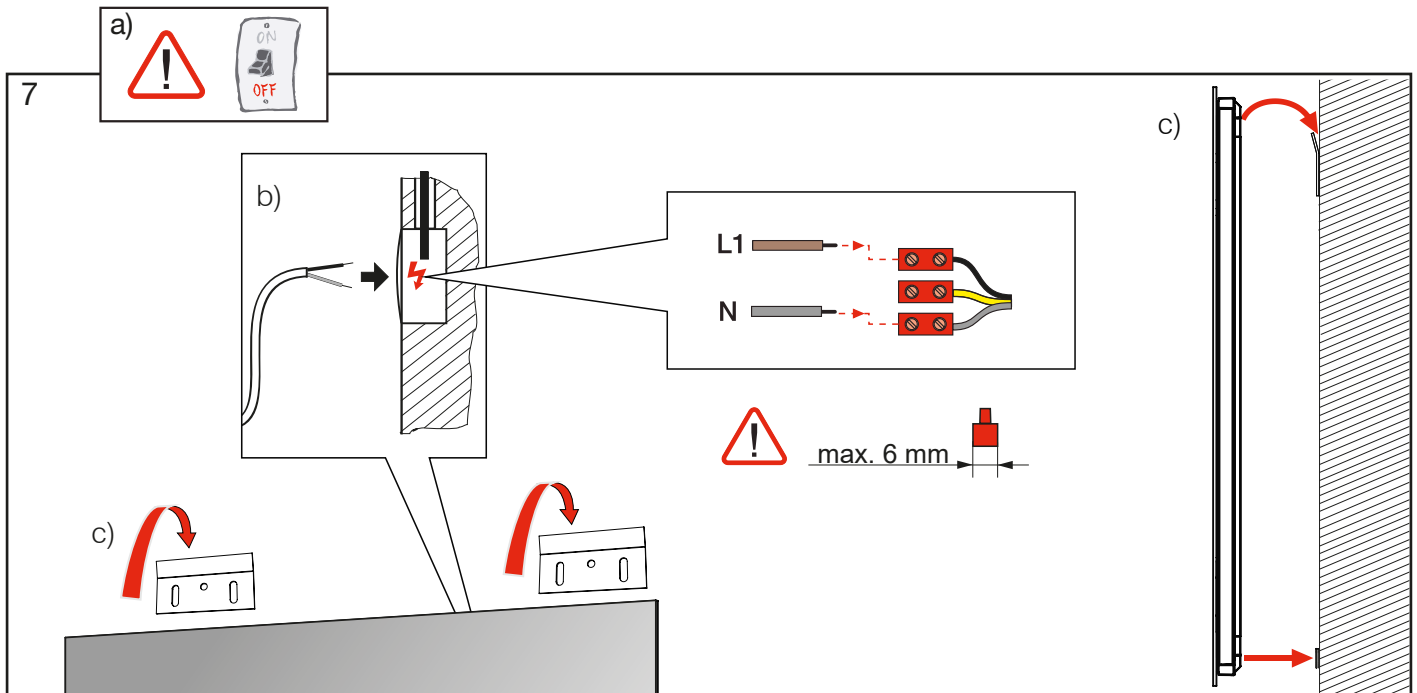
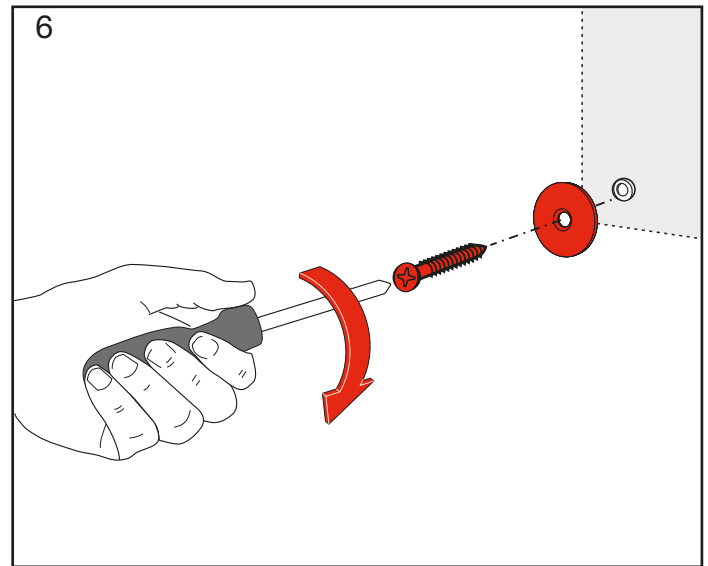
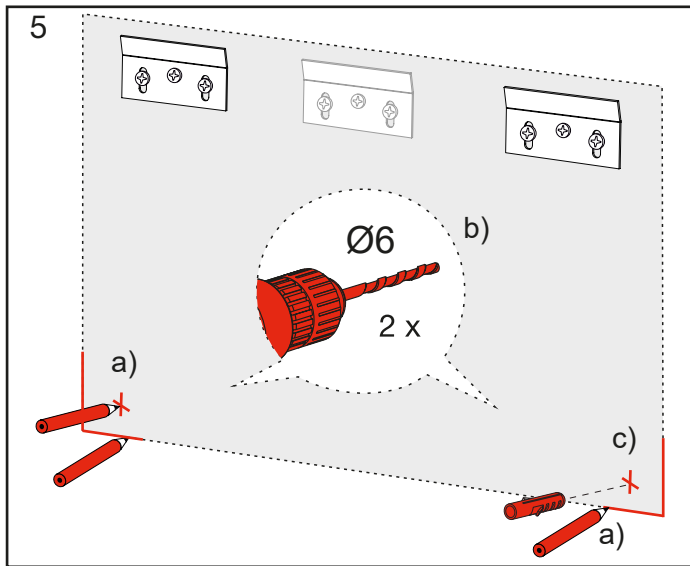

DE Montageablauf

FR Exécution du montage

IT Esecuzione del montaggio

EN Assembly procedure

ES Proceso de montaje

NL Montageverloop

CS Průběh montáže

LT Montavimo tvarka

PL Odpiływ montażowy

HU A szerelés menete

RU Последовательность монтажа

BG Протичане на монтажа

PT Procedimento de montagem

SK Priebeh montáže

HR Tijek montaže

DA Monteringstrin

ET Paigaldusprotsess

FI Asennuksen kulku

LV Montāžas process

NO Monteringsbeskrivelse

RO Desfășurarea montajului

SV Monteringsprocedur

8

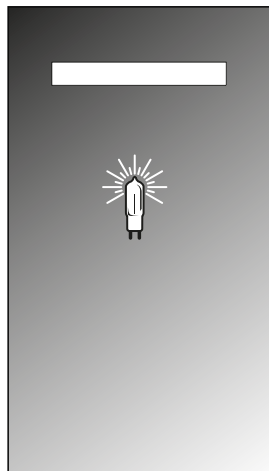

Art.-no. 4.4761.1 - 4.4770.1

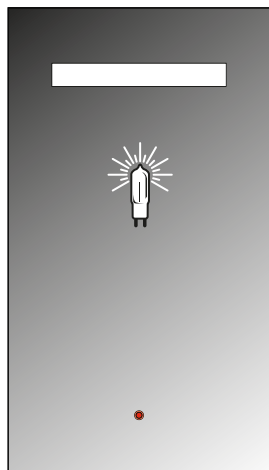
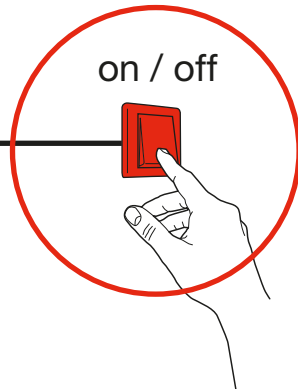

Art.-no. 4.4761.2 - 4.4770.2

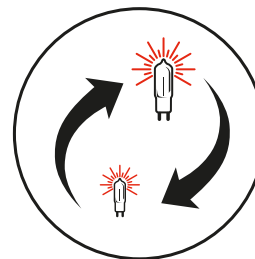

9



DE Technische Daten zur Lampe
FR Fiche technique de la lampe
IT Dati tecnici della lampada
EN Technical data on the lamp
ES Datos técnicos de la lámpara
NL Technische gegevens van de lamp

CS Specifikace lampy
LT Lempos techniniai duomenys
PL Dane techniczne źródła światła
HU A lámpa műszaki adatai
RU Технические характеристики лампы
BG Технически данни за лампата

PT Procedimento de montagem
SK Technické údaje týkajúce sa svietidla
HR Tehnički podaci o svjetiljci
DA Tekniske data for lampen
ET Lambi tehnilised andmed

FI Lampun tekniset tiedot
LV Gaismekļa tehniskie dati
NO Tekniske data for lampen
RO Date tehnice privind lampa
SV Tekniska data om lampan

LAUFEN
 www.laufen.com

LED
 A++
 A+
 A
~~B~~
~~C~~
~~D~~
~~E~~
~~F~~

LED
 A+
 874/2012

Art.-no.	Size in mm	Light		Lumen
4.4761.1	450 x 800	5 Watt	5 kWh/1000h	500 lm
4.4762.1	550 x 800	6 Watt	6 kWh/1000h	600 lm
4.4763.1	600 x 700	7 Watt	7 kWh/1000h	650 lm
4.4764.1	800 x 700	10 Watt	10 kWh/1000h	850 lm
4.4765.1	900 x 700	11 Watt	11 kWh/1000h	950 lm
4.4766.1	1000 x 700	12 Watt	12 kWh/1000h	1050 lm
4.4767.1	1200 x 700	14 Watt	14 kWh/1000h	1150 lm
4.4768.1	1300 x 700	15 Watt	15 kWh/1000h	1250 lm
4.4769.1	1500 x 700	17 Watt	17 kWh/1000h	1400 lm
4.4770.1	1800 x 700	19 Watt	19 kWh/1000h	1650 lm

LAUFEN
 www.laufen.com

LED
 A++
 A+
 A
~~B~~
~~C~~
~~D~~
~~E~~

LED
 A++
 874/2012

Art.-no.	Size in mm	Light		Lumen
4.4761.2	450 x 800	5,1 Watt	5,1 kWh/1000h	1296 lm
4.4762.2	550 x 800	6,8 Watt	6,8 kWh/1000h	1728 lm
4.4763.2	600 x 700	7,7 Watt	7,7 kWh/1000h	1944 lm
4.4764.2	800 x 700	11,1 Watt	11,1 kWh/1000h	2808 lm
4.4765.2	900 x 700	12,8 Watt	12,8 kWh/1000h	3240 lm
4.4766.2	1000 x 700	14,5 Watt	14,5 kWh/1000h	3672 lm
4.4767.2	1200 x 700	17,9 Watt	17,9 kWh/1000h	4536 lm
4.4768.2	1300 x 700	19,6 Watt	19,6 kWh/1000h	4968 lm
4.4769.2	1500 x 700	23,0 Watt	23,0 kWh/1000h	5832 lm
4.4770.2	1800 x 700	28,1 Watt	28,1 kWh/1000h	7128 lm

LAUFEN

Laufen Bathrooms AG
 Wahlenstrasse 46
 CH-4242 Laufen, Switzerland
 www.laufen.com

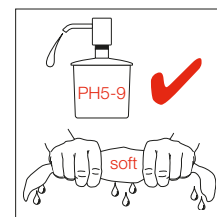
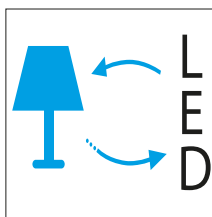

Достоверную информацию уточняйте на santehnica.ru.