

Installation / Montage / Монтаж

7121

Guarantee is valid only when installed by qualified plumber!

Garantie nur bei Montage durch einen Fachinstallateur!

Установка смесителя должна осуществляться квалифицированным сантехником!

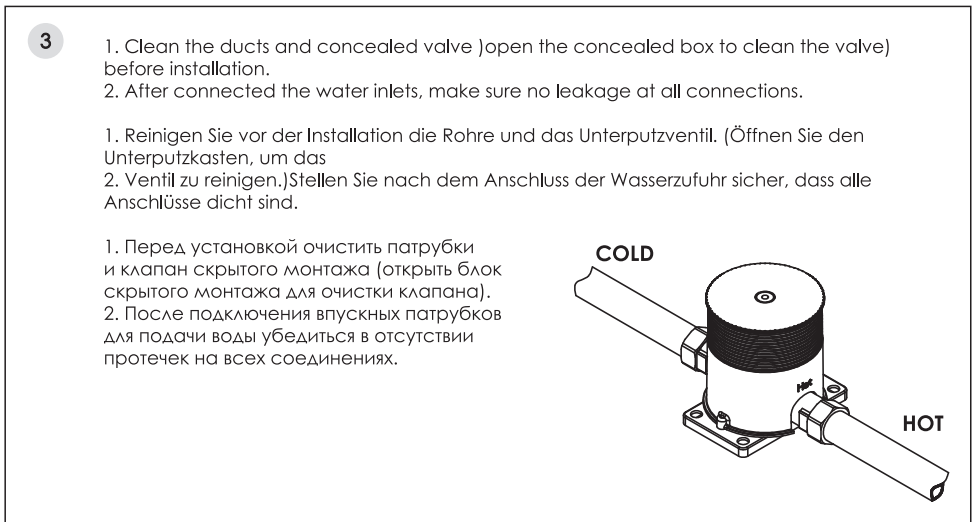
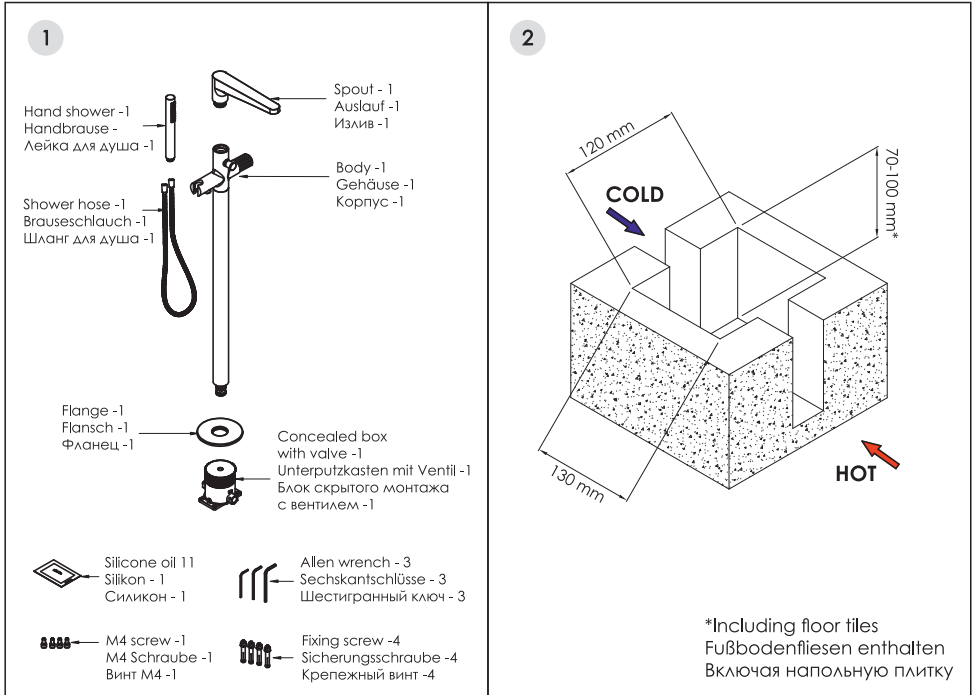

Installation / Montage / Монтаж

7121

- 4** 1. Drill 4 $\varnothing 8$ mm holes as per following position.
2. Put the anchor bolts into the holes.

1. Bohren Sie 4 $\varnothing 8$ mm Löcher an folgenden Positionen.
2. Stecken Sie die Ankerschrauben in die Löcher.

1. Просверлить 4 отверстия диаметром 8 мм, как показано ниже.
2. Вставить анкерные болты в отверстия.

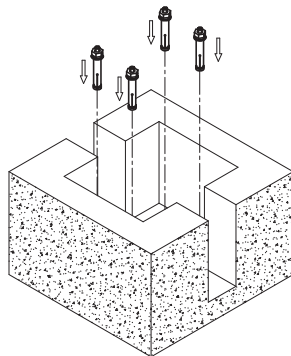
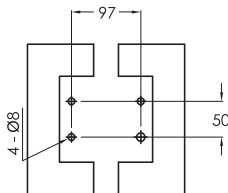

- 5** Fix the concealed by the anchor bolts, please make sure the position is in level.

Befestigen Sie den Unterputzkasten mit den Ankerschrauben und achten Sie darauf, dass er waagrecht ist.

Закрепить устройство скрытого монтажа анкерными болтами, убедиться, что положение выставлено по уровню

Please make sure the bubble is in the middle.
Die Gasblase muss in der Mitte sein.
Следует убедиться, что пузырек находится посередине.

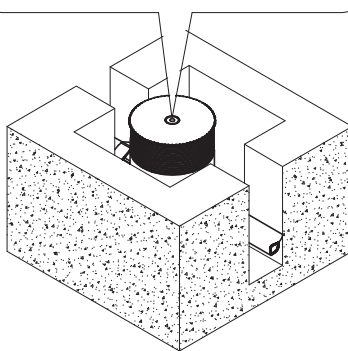

6

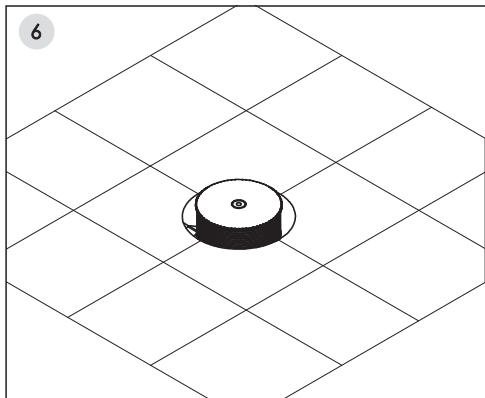

Tile the floor
Fliesen Sie den Fußboden
Уложить плитку на пол

Installation / Montage / Монтаж

7121

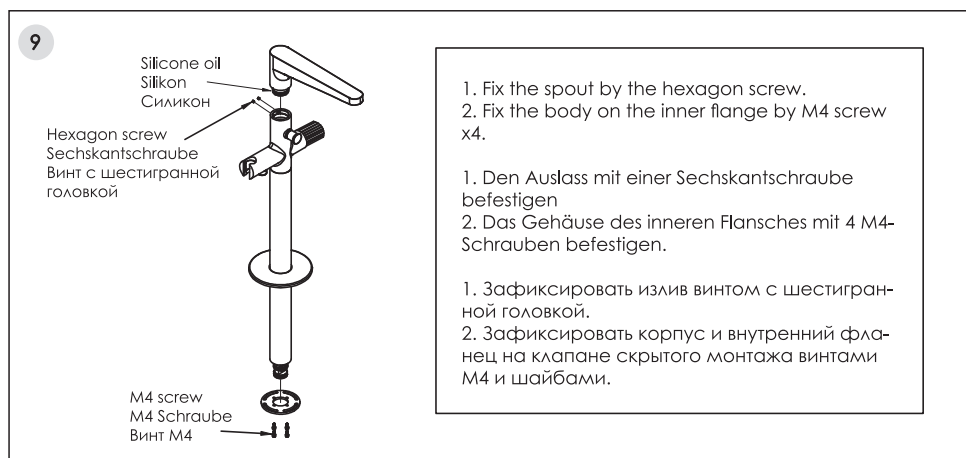
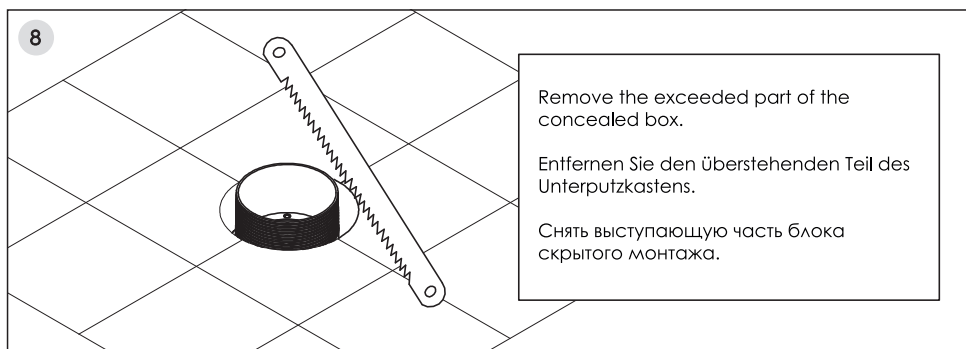
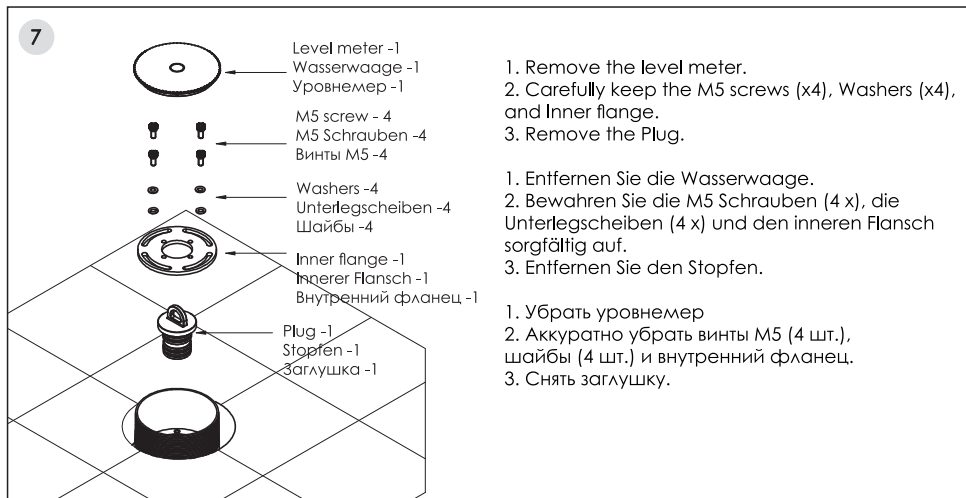

Installation / Montage / Монтаж

7121

10

Fix the body and inner flange on the concealed valve by the M5 screws and washers.

Das Gehäuse und den inneren Flansch an dem versteckten Ventil mit M5-Schrauben und Scheiben befestigen.

Зафиксировать корпус и внутренний фланец на клапане скрытого монтажа винтами М5 и шайбами.

M5 screw and washers
M5 Schrauben, Unterlegscheiben
Винты М5 и шайбы

Silicone oil
Silikon
Силикон

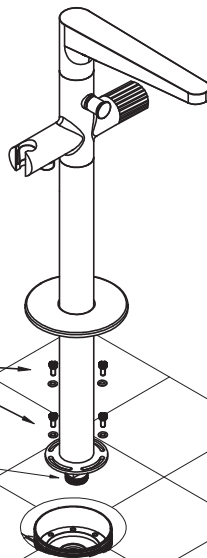

11

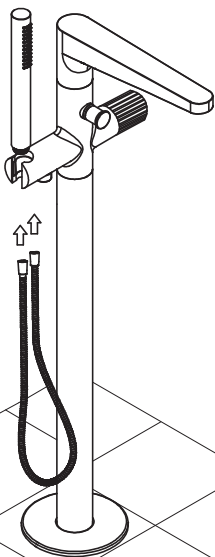

12

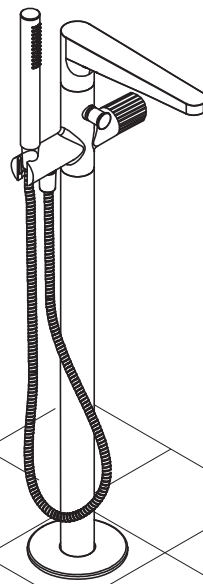

The set of mixers consists of: full information is indicated on the package.

Armatur inklusive: Alle Informationen sind auf der Verpackung aufgeführt.

В комплект к смесителям входит: вся информация указана на упаковке изделия.