

**VR** **VELAR**  
DESIGN RADIATORS

*made in Saint-Petersburg*





Velar – это бренд высококачественных приборов отопления, не уступающих европейским аналогам. Дизайн-радиаторы Velar – надежные, с высокой теплоотдачей и отличным внешним видом. Широкий выбор размеров и форм, а также обширная цветовая гамма позволяют использовать отопительные приборы Velar практически в любом дизайн-проекте. Аутентичный скандинавский стиль часто задает акцент всему интерьеру. Современные технологии изготовления обеспечивают комфортное и экологичное тепло, без лишнего движения пыли в помещении.

Трубчатые дизайн-радиаторы Velar – идеальное решение для отопления любого пространства по доступной цене. Бренд, разработан производителем отопительного оборудования. На рынке России продукция компании Профкаст известна под брендом Warmes Haus. С 2015 года на производственных мощностях завода выпускаются внутрипольные конвекторы, профильные дизайн-радиаторы, колончатые стальные радиаторы, чугунные радиаторы, полотенцесушители.

С НАМИ ТЕПЛО И УЮТНО!

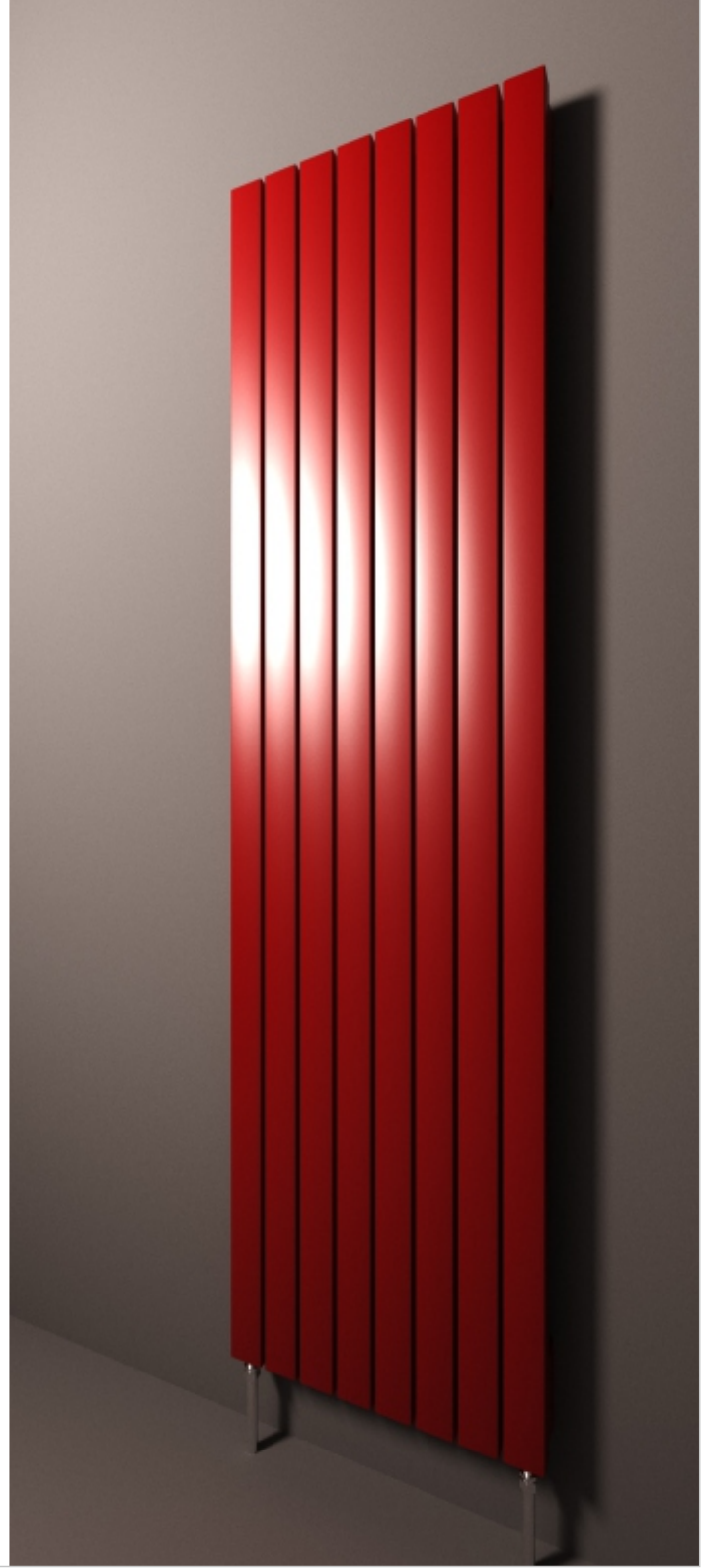

1500+

конфигураций  
отопительного  
оборудования

8

лет  
успешного  
опыта

1000+

довольных  
партнеров

**Профкаст** –  
российский производитель  
отопительного оборудования.  
Мы занимаемся  
производством дизайн радиаторов  
и внутрипольных конвекторов  
с 2015 года.

Производство оснащено  
современным оборудованием.

Выпускаемая продукция  
прошла сертификацию на соответствие  
ГОСТ 31311-2005.

Адрес производства:  
Ленинградская область,  
Волхонское шоссе д.4/2 корп.1





Современное динамично развивающееся российское предприятие по изготовлению отопительного оборудования. Сегодня предприятие выпускает:

- внутрипольные конвекторы
- стальные дизайн радиаторы
- чугунные радиаторы
- полотенцесушители
- стальные трубчатые радиаторы

Предприятие оснащено современным оборудованием включающим: станки лазерной резки, гибочные станки, сварочные комплексы в том числе автоматические, абразивно-шлифовальные комплексы, автоматическую линию по нанесению порошкового покрытия.

Собственный инженерно-конструкторский отдел занимается разработкой и внедрением в серийное производство новых моделей, а так же занимается улучшение технических характеристик уже выпускаемой продукции. Продукция бренда Velar реализуется на всей территории России.

**более 80**  
квалифицированных  
специалистов

основано  
**2014**

площадь производства  
**5 000 кв.м.**

вся продукция  
сертифицирована



2015 - сборка первой продукции, запуск производства

2019 - успешно пройдена обязательная сертификация производства и получены сертификаты на соответствие выпускаемой продукции по ГОСТ

5 видов выпускаемой продукции в более чем 1500 ее конфигураций.

Velar открыла свои торговые филиалы во многих городах России, среди которых Москва, Санкт-Петербург, Краснодар. И это ещё один фактор, делающий компанию своеобразным ориентиром на рынке отопления.

Сила компании заключается в возможности соединить воедино разные реалии, разные знания и опыт и, тем самым, обеспечить разработку эффективных решений в любых областях применения отопительного оборудования.

**полотенцесушители**

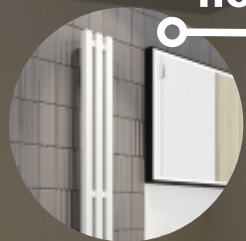

*все модели ассортимента Velar  
разрабатываются с учетом трендов  
в дизайне интерьера*

**внутрипольные  
конвекторы**

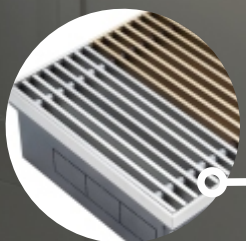

**трубчатые  
радиаторы**

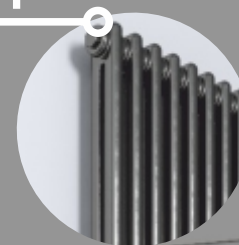

**дизайн  
радиаторы**

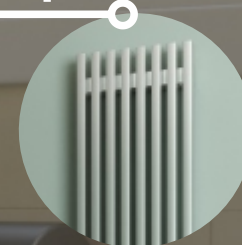

**чугунные  
радиаторы**



**VR VELAR**  
DESIGN RADIATORS

■ От дизайнера до монтажника,  
от частного клиента до архитектора —  
каждый найдёт в компании надёжного партнёра,  
внимательного к любым запросам.

К нашей продукции разработан уже целый спектр  
полезных аксессуаров, для удобного интерьера



Мы даем 5-летнюю гарантию,  
при сроках эксплуатации более 20 лет

Современные и качественные  
модели дизайн-радиаторов,  
конвекторов и полотенцесушителей,  
разнообразные дизайнерские  
решения для оформления отопления.





- более 20 моделей
- вертикальное, горизонтальное, напольное исполнение



Гарантия



Для установки на  
закрытую систему  
отопления



Доступен в  
электрическом  
исполнении



Покраска  
в RAL

Дизайн  
радиаторы

## Описание

Радиатор VELAR P30 V сочетает оригинальный дизайн и строгость линий.

Лаконичная конструкция отопительного прибора сейчас особенно востребована в современных интерьерах. В его основе лежит прямоугольный стальной профиль, что придает дизайнеру радиатору визуальную изящность и легкость.

**VELAR**  
**P30 V**

вертикальный

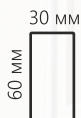

Прямоугольный  
профиль



## Характеристики

Толщина стенки	2,5 мм
Высота:	270 мм - 3000мм
Длина:	80 - 680 мм
Секционность:	2 - 14
Подключение:	1/2", боковое, нижнее
Испыт. давление	24 Атм
Раб. давление	16 Атм
Макс. рабочая температура	110 °С





## Описание

Радиатор Velar P30 H идеально сочетается в своем дизайне простоту конструкции и строгость линий.

Такой обогреватель идеально впишется практически в любой интерьер.

Изящный внешний вид, большой выбор оттенков, качественная долговечная покраска каждого изделия порошковой краской позволяет устанавливать такие радиаторы в любых помещениях.

## Характеристики

Толщина стенки	2,5 мм
Высота:	80 мм - 680 мм
Длина:	500 - 3000 мм
Секционность:	2 - 14
Подключение:	1/2", боковое, нижнее

Испыт. давление	24 Атм
Раб. давление	16 Атм

Макс. рабочая температура	110 °С
---------------------------	--------

# VELAR

## P30 H

горизонтальный



Прямоугольный  
профиль

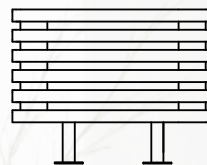

Возможно  
исполнение  
с ножками



## Описание

Радиатор Velar P60 V – лаконичность, простота, надежность и универсальность в одном изделии. Прямоугольный плоский стальной профиль в основе этого радиатора выглядит одновременно строго и изящно. В зависимости от выбора цвета, размера и расположения, такой обогреватель может как дополнить интерьер, так и стать его особенностью.

## Характеристики

Толщина стенки	2,5 мм
Высота:	270 мм - 3000мм
Длина:	126 - 918 мм
Секционность:	2 - 14
Подключение:	1/2", боковое, нижнее
Испыт. давление	24 Атм
Раб. давление	16 Атм
Макс. рабочая температура	110 °С



# VELAR P60 V

вертикальный

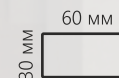

Прямоугольный  
профиль

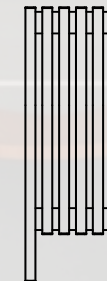

Возможно  
исполнение  
с ножками

## Описание

Радиатор Velar P60 H, благодаря своему универсальному дизайну впишется в любой интерьер и станет стильным дополнением для любой комнаты.

Изделие выполнено из высококачественной стали, что обуславливает не только его долговечность, но и высокий уровень теплоотдачи.

Таким обогревателем можно придать завершенность комнате в строгом стиле или, например, добавить «серьезности» легкомысленной гостиной.

## Характеристики

Толщина стенки	2,5 мм
Высота:	126 мм - 918 мм
Длина:	500- 3000 мм
Секционность:	2 - 14
Подключение:	1/2", боковое, нижнее

Испыт. давление	24 Атм
Раб. давление	16 Атм

Макс. рабочая температура	110 °С
---------------------------	--------

# VELAR P60 H

горизонтальный



Прямоугольный  
профиль

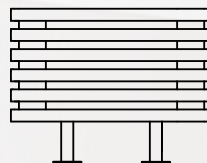

Возможно  
исполнение  
с ножками

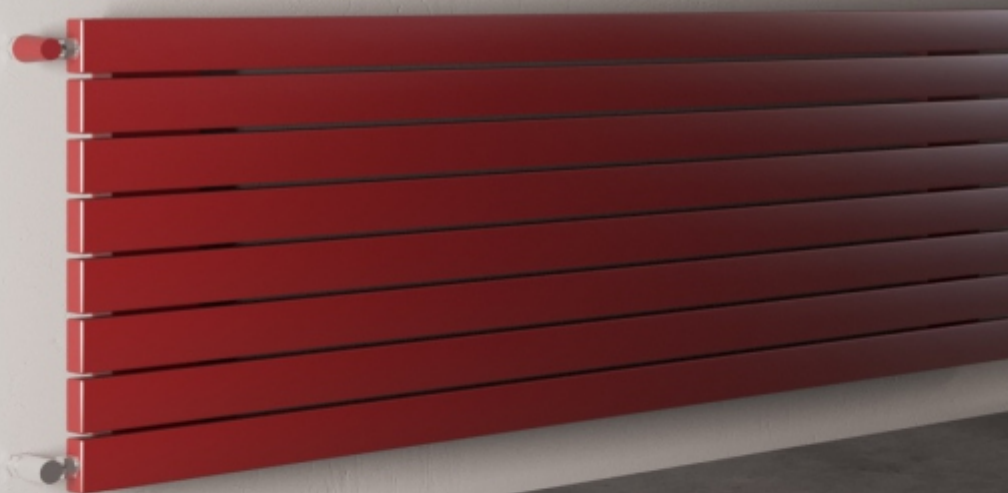

## Описание

Вертикальный радиатор Velar S V выполнен из стального профиля овальной формы.

Строгость дизайна изделия и возможность выбрать любой цвет покраски делает этот радиатор не просто средством обогрева, но и универсальным аксессуаром практически для любого типа интерьера.

## Характеристики

Толщина стенки	2,5 мм
Высота:	270 мм - 3000 мм
Длина:	80 - 680 мм
Секционность:	2 - 14
Подключение:	1/2", боковое, нижнее

Испыт. давление	24 Атм
Раб. давление	16 Атм

Макс. рабочая температура	110 °С
---------------------------	--------

**VELAR**  
**S V**

вертикальный



Овальный профиль

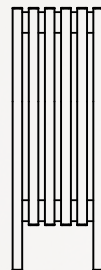

Возможно  
исполнение  
с ножками



## Описание

Горизонтальный радиатор Velar S H – это стильное решение для любой комнаты. В гостиной такой обогреватель станет ноткой, завершающей общую картину помещения, в ванной будет играть роль дополнения к сантехнике, а в интерьер спальни внесет нотку уюта и спокойствия, благодаря строгости линий и ненавязчивости дизайна.

## Характеристики

Толщина стенки	2,5 мм
Высота:	80 мм - 680 мм
Длина:	500 - 3000 мм
Секционность:	2 - 14
Подключение:	1/2", боковое, нижнее
Испыт. давление	24 Атм
Раб. давление	16 Атм
Макс. рабочая температура	110 °С



**VELAR**  
**S H**

горизонтальный

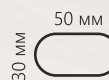

Овальный профиль

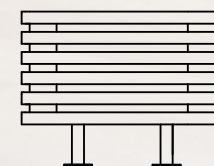

Возможно  
исполнение  
с ножками

## Описание

Velar SP V – вертикальный радиатор, благодаря простоте дизайна и большому выбору цветов является универсальным решением для любого интерьера. В жилых комнатах квартиры такие радиаторы будут подчеркивать уют и спокойствие, а в офисе или рабочем кабинете придадут помещению законченность и гармонию. В основе радиатора лежит овальный плоский профиль.

## Характеристики

Толщина стенки	2,5 мм
Высота:	270 мм - 3000 мм
Длина:	106 - 778 мм
Секционность:	2 - 14
Подключение:	1/2", боковое, нижнее
Испыт. давление	24 Атм
Раб. давление	16 Атм
Макс. рабочая температура	110 °С



**VELAR**  
**SP V**  
вертикальный



Овальный профиль

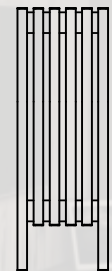

Возможно  
исполнение  
с ножками

## Описание

Радиатор Velar SP H – это простота, лаконичность и строгость линий в одном изделии. Основой конструкции такого радиатора служит стальной овалный плоский профиль, что делает его выигрышным вариантом для любого стиля интерьера. Хотите дополнить цветовой дизайн помещения – выбирайте универсальный цвет радиатора, а хотите сделать цветовой акцент – отдайте предпочтение ярким цветам изделия.

## Характеристики

Толщина стенки	2,5 мм
Высота:	106 мм - 778 мм
Длина:	500 - 3000 мм
Секционность:	2 - 14
Подключение:	1/2", боковое, нижнее

Испыт. давление	24 Атм
Раб. давление	16 Атм

Макс. рабочая температура	110 °С
---------------------------	--------



# VELAR SP H

горизонтальный



Овалный профиль

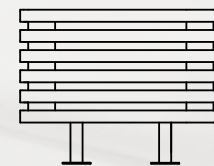

Возможно  
исполнение  
с ножками

## Описание

Вертикальный радиатор Velar Q40 V – это строгость линий квадратного стального профиля и геометрическая простота дизайна изделия. Благодаря своей внешней простоте такой обогреватель дополнит интерьер любого помещения.

Его можно установить не только в жилой квартире, но также в офисе, салоне красоты, кафе.

## Характеристики

Толщина стенки	2,5 мм
Высота:	270 -3000 мм
Длина:	100 - 820 мм
Секционность:	2 - 14
Подключение:	1/2", боковое, нижнее
Испыт. давление	24 Атм
Раб. давление	16 Атм
Макс. рабочая температура	110 °С



**VELAR**  
**Q40 V**

вертикальный

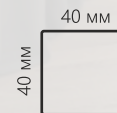

Квадратный  
профиль



Возможно  
исполнение  
с ножками



## Описание

Горизонтальный радиатор Velar Q40 H – идеальное решение для оборудования гостиной, кухни, ванной комнаты или рабочего кабинета.

Благодаря строгости линий дизайн такого радиатора не будет «конфликтовать» с любым стилистическим решением интерьера помещения, а наоборот, своей простотой и изяществом придаст обстановке завершённости и стильности.

## Характеристики

Толщина стенки 2,5 мм  
Высота: 100 мм - 820 мм  
Длина: 500 - 3000 мм  
Секционность: 2 - 14  
Подключение: 1/2", боковое, нижнее

Испыт. давление 24 Атм  
Раб. давление 16 Атм

Макс. рабочая температура 110 °С

**VELAR**  
**Q40 H**

горизонтальный

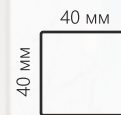

Квадратный  
профиль

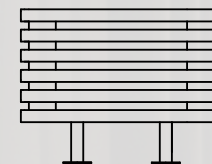

## Описание

Радиатор Velar Q80 V, благодаря простоте и при этом монументальности своей конструкции является универсальным вариантом отопительного оборудования для любых типов помещений. В его основе лежит стальной профиль квадратного сечения 80 мм, и потому изделие смотрится одновременно акцентно, строго, но при этом ненавязчиво и привлекательно.

## Характеристики

Толщина стенки	3 мм
Высота:	500 - 3000 мм
Длина:	180 - 780 мм
Секционность:	2 - 8
Подключение:	1/2", боковое, нижнее
Испыт. давление	24 Атм
Раб. давление	16 Атм
Макс. рабочая температура	110 °С

**VELAR**  
**Q80 V**

вертикальный



Квадратный  
профиль

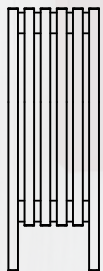

## Описание

Горизонтальный радиатор Velar Q80 H может использоваться в любых типах помещения.

Благодаря крупному размеру секций и общей геометрии линий дизайн такого радиатора будет поддерживать общий стиль помещения.

В жилых комнатах он подчеркнет уют и домашнюю обстановку, а в офисных интерьерах ненавязчивый акцент, законченность и строгость.

## Характеристики

Толщина стенки	3 мм
Высота:	180 - 780 мм
Длина:	500 - 3000 мм
Секционность:	2 - 8
Подключение:	1/2", боковое, нижнее
Испыт. давление	24 Атм
Раб. давление	16 Атм
Макс. рабочая температура	110 °С

# VELAR Q80 H

горизонтальный

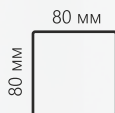

Квадратный  
профиль

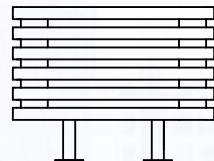

## Описание

Радиатор Velar R32 V – это уникальная простота и легкость дизайна в одном изделии. Лаконичность и изящество конструкции этого обогревателя станет не просто данью современного решения для домашних и рабочих интерьеров, но и придаст обстановке «изюминку», завершённую и стиль.

## Характеристики

Толщина стенки	2,8 мм
Высота:	500 мм - 3000 мм
Длина:	82 - 682 мм
Секционность:	2 - 14
Подключение:	1/2", ниже
Испыт. давление	24 Атм
Раб. давление	16 Атм
Макс. рабочая температура	110 °С

**VELAR**  
**R32 V**

вертикальный



Круглый  
профиль



## Описание

Радиатор Velar R32 H сочетает в себе строгость линий, компактность дизайна и большой выбор оттенков. В его основе лежит профиль круглого сечения. Таким обогревателем можно оборудовать как ванную, так и гостиную. Благодаря ненавязчивости дизайна, отсутствию мелких деталей и простоте конструкции он будет и дополнением интерьера, и его продолжением.

## Характеристики

Толщина стенки	2,8 мм
Высота:	82 мм - 682 мм
Длина:	500 - 3000 мм
Секционность:	2 - 14
Подключение:	1/2", боковое

Испыт. давление	24 Атм
Раб. давление	16 Атм

Макс. рабочая температура	110 °С
---------------------------	--------



# VELAR R32 H

горизонтальный



Круглый  
профиль

## Описание

Радиатор Velar R89 V универсален и уникален одновременно. Простота конструкции, округлость линий, размер секции и при этом ненавязчивость дизайна, а также возможность подобрать любое цветовое решение изделия делает этот радиатор идеальным выбором для любого типа интерьера. В помещениях строгого типа он будет смягчать общий вид обстановки, а в уютных жилых комнатах станет гармоничным её дополнением.

## Характеристики

Толщина стенки	3 мм
Высота:	500 - 3000 мм
Длина:	198 - 852 мм
Секционность:	2 - 8
Подключение:	1/2", нижнее

Испыт. давление	24 Атм
Раб. давление	16 Атм

Макс. рабочая температура	110 °С
---------------------------	--------

**VELAR**  
**R89 V**

вертикальный

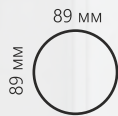

Круглый  
профиль



## Описание

Радиатор Velar R89 H, несмотря на масштабность дизайна конструкции, является универсальным решением для обустройства всех типов помещений.

В зависимости от количества секций и выбранного цветового решения, такой радиатор может быть и контрастной точкой для акцента в интерьере, и его гармоничным продолжением.

## Характеристики

Толщина стенки	3 мм
Высота:	198 мм - 852 мм
Длина:	500 - 3000 мм
Секционность:	2 - 8
Подключение:	1/2", боковое

Испыт. давление	24 Атм
Раб. давление	16 Атм

Макс. рабочая температура	110 °С
---------------------------	--------

# VELAR R89 H

горизонтальный



Круглый  
профиль



## Описание

Радиатор Velar RT1 V станет выгодным решением для любого типа интерьера, благодаря простоте дизайна. Геометричность этого радиатора можно использовать, как для контрастности в мягких решениях интерьеров жилых комнат, так и для подчёркивания строгих форм офисных интерьеров или рабочего кабинета.

## Характеристики

Толщина стенки	2,8 мм
Высота:	1750 - 2500 мм
Длина:	210 - 730 мм
Секционность:	4 - 14
Подключение:	1/2", боковое, нижнее
Испыт. давление	24 Атм
Раб. давление	16 Атм
Макс. рабочая температура	110 °С

**VELAR**  
**RT1 V**  
вертикальный



Круглый  
профиль

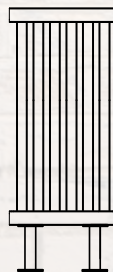

Возможно  
исполнение  
с ножками





## Описание

Радиатор Velar RT2 V – это уникальная простота дизайна и лаконичность линий в одном изделии. Изящество конструкции этого обогревателя станет не просто частью современного решения для домашних и рабочих интерьеров, но и придаст обстановке завершенность и стиль.

## Характеристики

Толщина стенки	2,8 мм
Высота:	1750 - 2500 мм
Длина:	210 - 552 мм
Секционность:	4 - 10
Подключение:	1/2", боковое, нижнее
Испыт. давление	24 Атм
Раб. давление	16 Атм
Макс. рабочая температура	110 °С

**VELAR**  
**RT2 V**

вертикальный



Круглый  
профиль



Возможно  
исполнение  
с ножками



## Описание

Это оригинальность в сочетании сложности формы профиля и простоте самой конструкции. Необычный витой профиль придает прибору ненавязчивую оригинальность. Такой радиатор может быть использован в необычных дизайнерских решениях интерьеров, нестандартных по стилю помещениях, как жилого, так и рабочего типа. Многообразие цветов, а также возможность выбрать количество секций в радиаторе позволяет создать изделие под любой вкус заказчика.

## Характеристики

Толщина стенки	2,8 мм
Высота:	1750 - 2500 мм
Длина:	210 - 730 мм
Секционность:	4 - 14
Подключение:	1/2", боковое, нижнее

Испыт. давление	24 Атм
Раб. давление	16 Атм

Макс. рабочая температура	110 °C
---------------------------	--------



**VELAR**  
**RT1W V**

вертикальный



Круглый витой  
профиль



Возможно  
исполнение  
с ножками

## Описание

Радиатор Velar RT2W V – необычная витая форма придает этому отопительному прибору непревзойденную оригинальность. Этот радиатор можно использовать в различных по дизайну интерьерах, помещениях нестандартного стиля, как в жилых, так и в бизнес: офисах, кафе, ресторанах. Большое разнообразие цветовых решений и возможность выбора количества секций радиатора позволяют создать приборы под любые проекты.

## Характеристики

Толщина стенки	2,8 мм
Высота:	1750 - 2500 мм
Длина:	210 - 552 мм
Секционность:	4 - 10
Подключение:	1/2", боковое, нижнее
Испыт. давление	24 Атм
Раб. давление	16 Атм

Макс. рабочая температура 110 °С



**VELAR**  
**RT2W V**

вертикальный



Круглый витой  
профиль



Возможно  
исполнение  
с ножками

## Описание

Радиатор Velar QT1 V станет выгодным решением для любого типа интерьера, благодаря простоте дизайна. Геометричность этого радиатора можно использовать как для контрастности в мягких решениях интерьеров жилых комнат, так и для подчёркивания строгих форм офисных интерьеров или рабочего кабинета.

## Характеристики

Толщина стенки	2,5 мм
Высота:	1750 - 2500 мм
Длина:	244 - 844 мм
Секционность:	4 - 14
Подключение:	1/2", боковое, нижнее
Испыт. давление	24 Атм
Раб. давление	16 Атм
Макс. рабочая температура	110 °С

# VELAR QT1 V

вертикальный

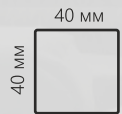

Квадратный  
профиль

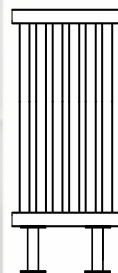

Возможно  
исполнение  
с ножками



## Описание

Радиатор Velar QT2 V – это строгость линий квадратного стального профиля и геометрическая простота дизайна изделия. Благодаря своей внешней простоте такой обогреватель дополнит интерьер любого помещения. Его можно установить не только в жилом интерьере, но и оборудовать коммерческое помещение: офис, кафе, ресторан, салон красоты.

## Характеристики

Толщина стенки	2,5 мм
Высота:	1750 - 2500 мм
Длина:	244 - 604 мм
Секционность:	4 - 10
Подключение:	1/2", боковое, нижнее
Испыт. давление	24 Атм
Раб. давление	16 Атм
Макс. рабочая температура	110 °С



**VELAR**  
**QT2 V**

вертикальный

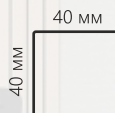

Квадратный  
профиль

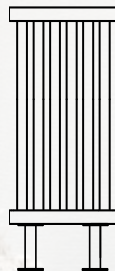

Возможно  
исполнение  
с ножками

## Описание

Радиатор-скамейка устанавливается в прихожих, гостиных, входных группах, раздевалках, саунах и спортивных комплексах. Скрытое подключение позволяет спрятать трубы и не привлекать к ним внимания. Высококачественная покраска в цвета из палитры RAL открывает широкие возможности цветовых решений. Широкий выбор вариантов исполнения длины позволяет подобрать идеальный вариант радиатора для любого проекта.

## Характеристики

Толщина стенки	2,5 мм
Высота:	500 мм
Длина:	750 - 1500 мм
Подключение:	1/2", боковое, нижнее

Испыт. давление	24 Атм
Раб. давление	16 Атм

Макс. рабочая температура	110 °C
---------------------------	--------

**VELAR  
Q500**



Квадратный  
профиль



## Описание

Радиаторы-лавочки предназначены для обогрева таких помещений, как лоджии, веранды, спортивные залы, торговые площади и т.д. Скрытое подключение позволяет спрятать трубы и не привлекать к ним внимания. Высококачественная покраска в цвета из палитры RAL открывает широкие возможности цветовых решений. Огромный выбор вариантов исполнения длины позволяет подобрать идеальный вариант радиатора для любого интерьера.

## Характеристики

Толщина стенки 2,5 мм  
Высота: 191 мм - 275 мм  
Длина: 750 - 2500 мм  
Подключение: 1/2", боковое, нижнее

Испыт. давление 24 Атм  
Раб. давление 16 Атм

Макс. рабочая температура 110 °C

**VELAR**  
**P200/P300**

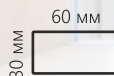

Прямоугольный  
профиль



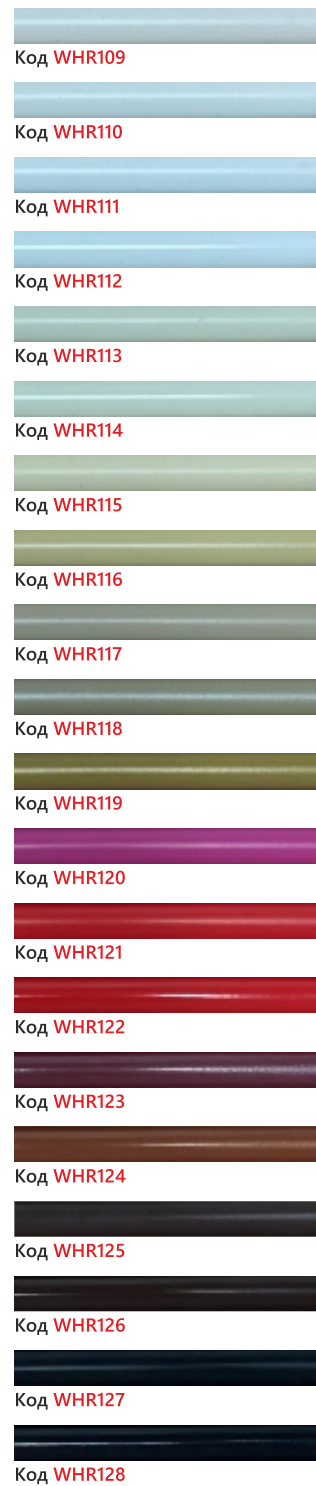
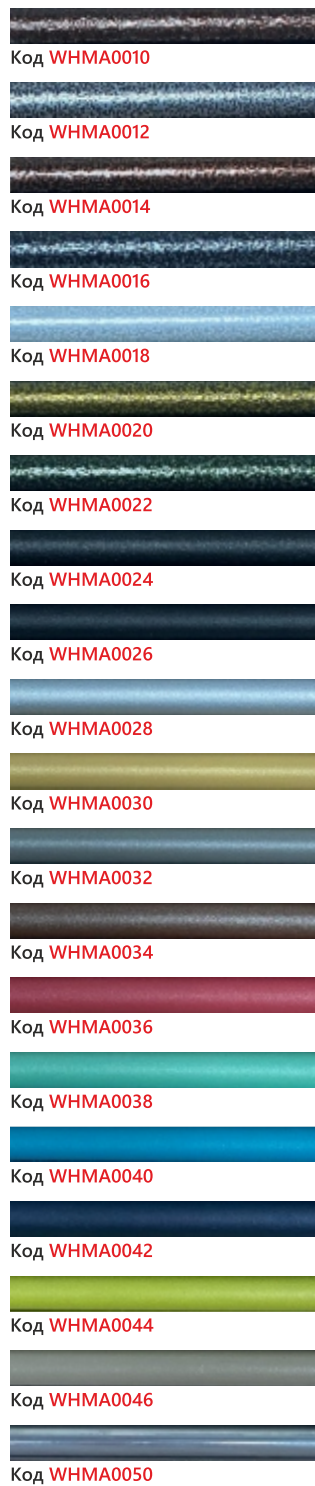
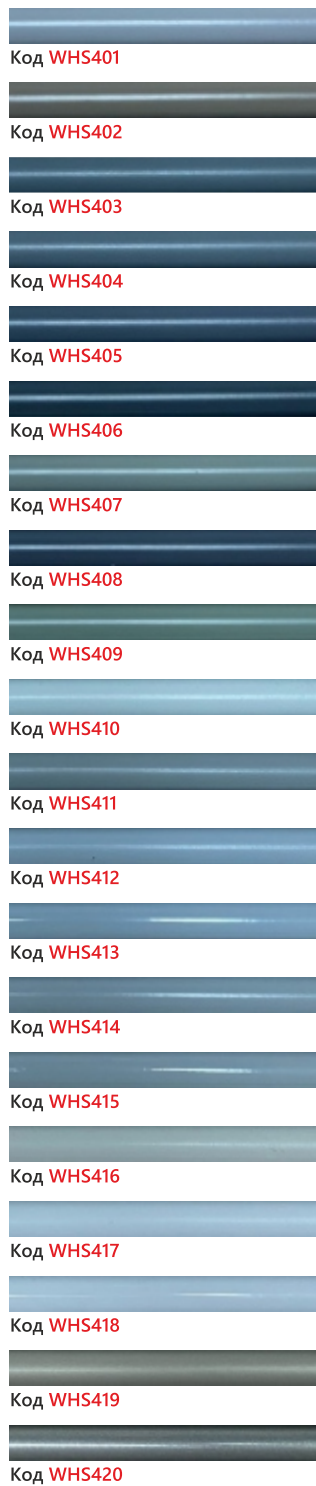

DESIGN  
RADIATORS



## ПОКРАСКА РАДИАТОРОВ

Окрашивание осуществляется на заводе по методу порошковой окраски. Для своих радиаторов заказчик может выбрать любой цвет по шкале RAL. Также возможна покраска в более сложные цвета, типа металлик и антик, фактуры дерева и камня.





DESIGN  
RADIATORS

## РАСШИФРОВКА АРТИКУЛА

### Модель:

P30, P60, Q40, Q80,  
S, SP, R32, R89, RT1,  
RT2, RT1W, RT2W,  
QT1, QT2, P200,  
P300, Q500

### Тип

#### радиатора:

вертикальный  
горизонтальный

V  
H

2-  
14

Кол-во  
секций

Цвет радиатора

VELAR

RT1W

1750

V

8

P50

RAL9005

Высота  
(вертикального)  
Длина  
(горизонтального)

Подключения:  
(Боковое, Л50, П50,  
ЛП, 050)



# РАДИАТОРЫ VELAR В ПРОЕКТАХ ДИЗАЙНЕРОВ

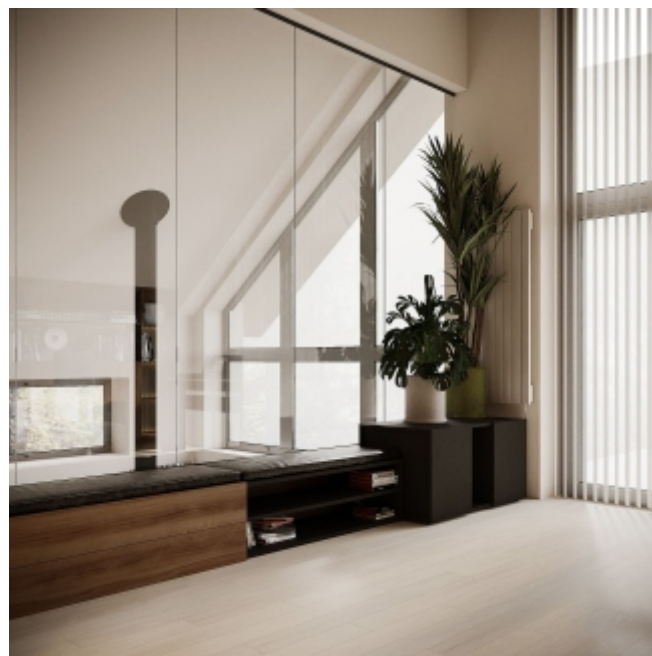
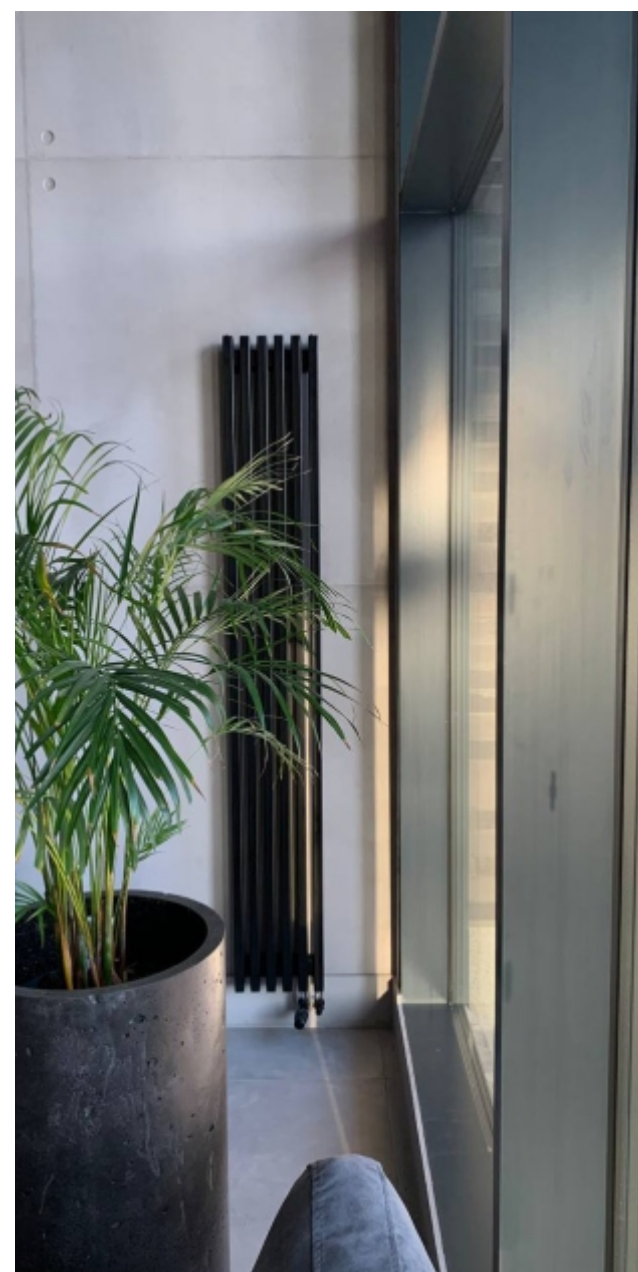

# Трубчатые радиаторы



ГАРАНТИЯ



РАБОЧЕЕ  
ДАВЛЕНИЕ  
до 16 ATM



t max  
+105 °C



ВОДЯНОЙ

## Velar

- Трубчатые радиаторы **Velar** продукт российского производства, изготавливается на современном оборудовании с применением роботизированной сварки.
- Радиаторы **Velar** цельносварные стальные отопительные приборы. Этот вид радиаторов уже давно стал классикой, но при этом никогда не теряет своей актуальности в современном интерьере.
- За счёт сварной конструкции трубчатые радиаторы **Velar** являются самыми надёжными и эффективными в любой системе отопления.

- Закруглённая форма радиатора и современные технологии изготовления обеспечивают комфортное и экологичное тепло, без лишнего движения пыли в помещении.
- Трубчатые радиаторы **Velar** - идеальное решение для отопления любого пространства по доступной цене.



Вы можете выбрать  
любые цвета по шкале RAL

до 2000 мм

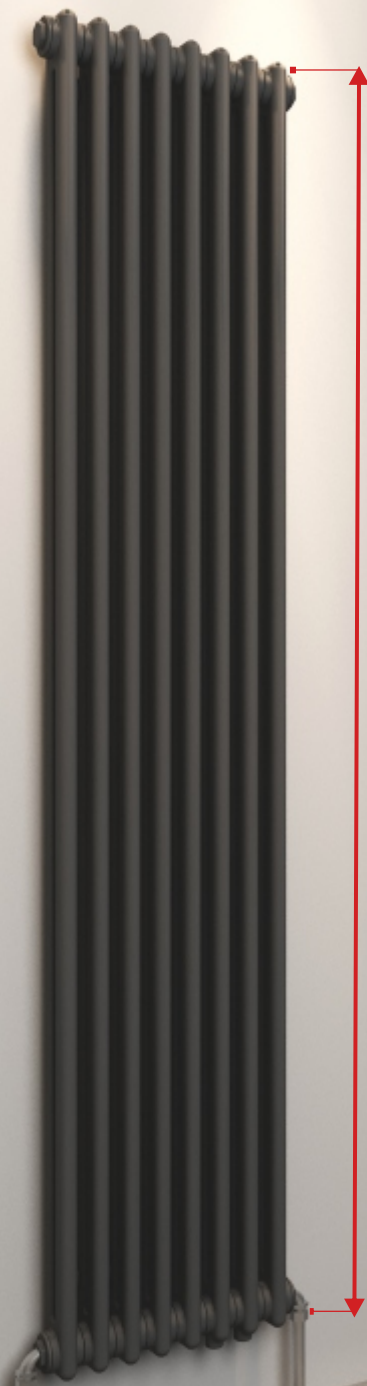

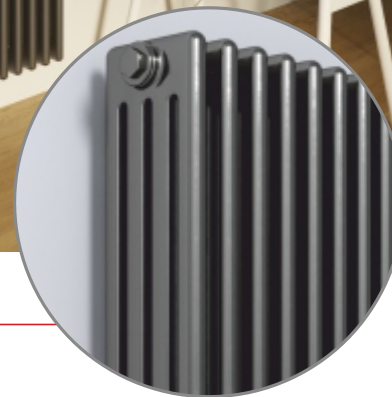

## 2-Х КОЛОНЧАТЫЕ

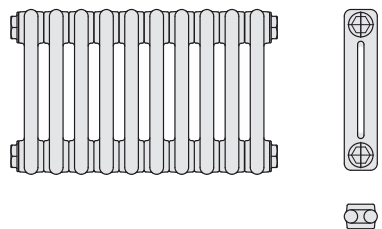

Высота секции, мм	300-2000
Длина секции, мм	45
Глубина секции, мм	70
Толщина стенки, мм	1.6
Кол-во секций, шт	от 2 до 50*

## 3-Х КОЛОНЧАТЫЕ

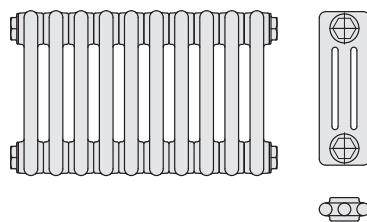

Высота секции, мм	300-2000
Длина секции, мм	45
Глубина секции, мм	100
Толщина стенки, мм	1.6
Кол-во секций, шт	от 2 до 50*

## 4-Х КОЛОНЧАТЫЕ

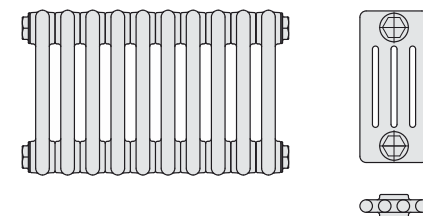

Высота секции, мм	300-2000
Длина секции, мм	45
Глубина секции, мм	140
Толщина стенки, мм	1.6
Кол-во секций, шт	от 2 до 50*



**VR** **VELAR**<sup>®</sup>  
R A D I A T O R S



ГАРАНТИЯ



РАБОЧЕЕ  
ДАВЛЕНИЕ  
до 10 АТМ



t max  
+110 °C



ВОДЯНОЙ



ВЫСОКОПРОЧНЫЙ  
ЧУГУН



ПОКРАСКА  
RAL  
ПАТИНАЦИЯ

Чугунные  
радиаторы

# Velar Nostalgia

Сложная форма радиатора Velar Nostalgia станет прекрасным дополнением в классическом, викторианском, барочном интерьере.

А его непревзойденные технические характеристики подарят надежность в эксплуатации на долгие годы.



Классика

## Параметры одной секции Velar Nostalgia

Межосевое расстояние	500
Высота, без ног/с ногами мм	600/665
Ширина секции, мм	75
Глубина секции, мм	180
Теплоотдача секции при $\Delta T 70$ °C, Вт	165
Масса, кг	9,8
Емкость, л	2,3
Рабочее давление, Атм	10
Испытательное давление, Атм	16
Максимальная температура теплоносителя °C	110
Резьба ниппельного отверстия	1 1/2

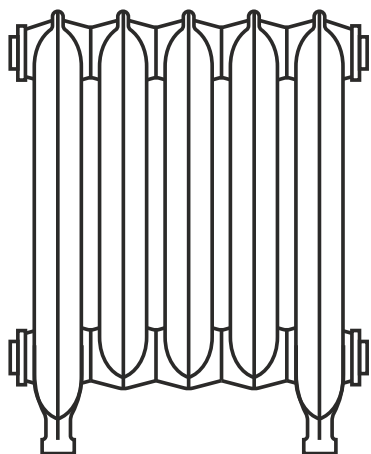
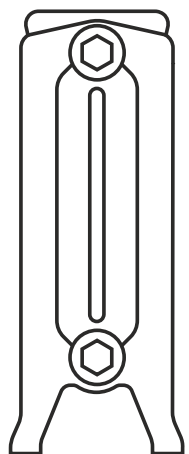

Идеально подчеркнут красоту радиатора оттенки золота, бронзы и серебра. Возможны различные эффекты патинации (благородного состаривания). На поверхность радиатора наносятся специальные термостойкие красители, придающие им неповторимый внешний вид.

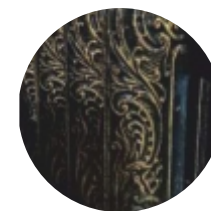

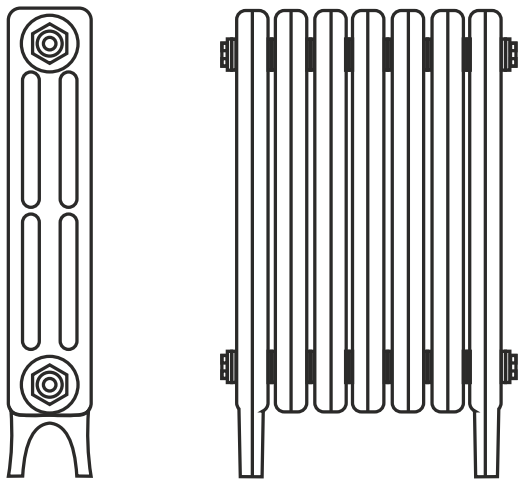

Контроль качества, быстрые сроки изготовления.  
 Современные технологии на страже традиций!  
 Наши радиаторы - это тепло Вашего дома и эстетическая гармония Вашего интерьера.

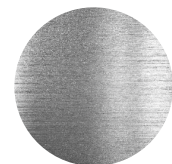
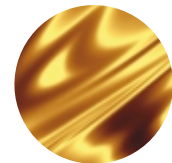
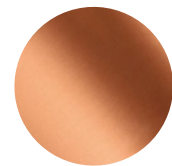

## Параметры одной секции Velar Historic

Межосевое расстояние	500
Высота, без ног/с ногами мм	576/645
Ширина секции, мм	61
Глубина секции, мм	118
Теплоотдача секции при $\Delta T 70$ °C, Вт	120
Масса, кг	4,2
Емкость, л	1,3
Рабочее давление, Атм	10
Испытательное давление, Атм	16
Максимальная температура теплоносителя °C	110
Резьба ниппельного отверстия	1 1/2

## Historic

Строгая геометрия Velar Historic, простота форм, лаконичный вид – это особые признаки радиаторов, выполненных в стиле модерн.  
 Наследие эпохи модернизма до сих пор востребовано в дизайне, и это не удивительно. Вещи, выполненные в этом стиле, отличаются функциональной простотой, рациональностью и сдержанной эстетикой.

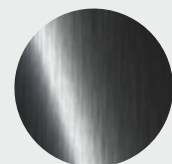

**Модерн**



Внутрипольные конвекторы отопления «VELAR» – надежное оборудование для самых смелых и современных проектов.

Широкий размерный ряд, современное технологическое решение, адаптивный дизайн.

Продукция изготовлена для российского рынка, отвечает всем стандартам качества.

Все производственные процессы автоматизированы, каждый выпускаемый прибор проходит три степени проверки.

На сегодняшний день производственная линейка насчитывает более 1500 типоразмеров внутрипольных конвекторов. Это позволяет точно подобрать прибор под любой проект.

Компания выпускает широкий ассортимент моделей как с естественной, так и с принудительной циркуляцией воздуха, что расширяет возможности применения внутрипольных конвекторов в различных помещениях.

# Конвекторы встраиваемые в пол





## Характеристики

- Ширина: 150, 180, 200, 230, 250, 300, 350, 420 мм
- Глубина: 65, 85, 90, 105, 110, 120, 140 мм
- Длина: 600 - 4800 мм
- Теплообменник: окрашенный, медная трубка диаметром 12 и 15 мм, алюминиевые пластины 0,25 мм
- Рабочее давление - **16 бар**
- Испытательное давление - **24 бар**
- Максимальная температура теплоносителя - **130 °C**
- Теплоноситель - **вода/гликоль**
- Диаметр подключения - **1/2"**
- Угловое исполнение - угловые элементы **90° и 135°**
- Вентиляторы **220/24 V**
- 3-х ступенчатая и плавная регулировка



Сенсорный цифровой комнатный термостат различных цветов. Программируемый, с таймером.

- Напряжение - **220 V**
- Макс. ток - **3A**
- Температура - **5-35 °C**
- Размер: **86 мм\*86 мм\*14 мм**
- Режимы вентилятора - **высокий, средний, низкий, авто**



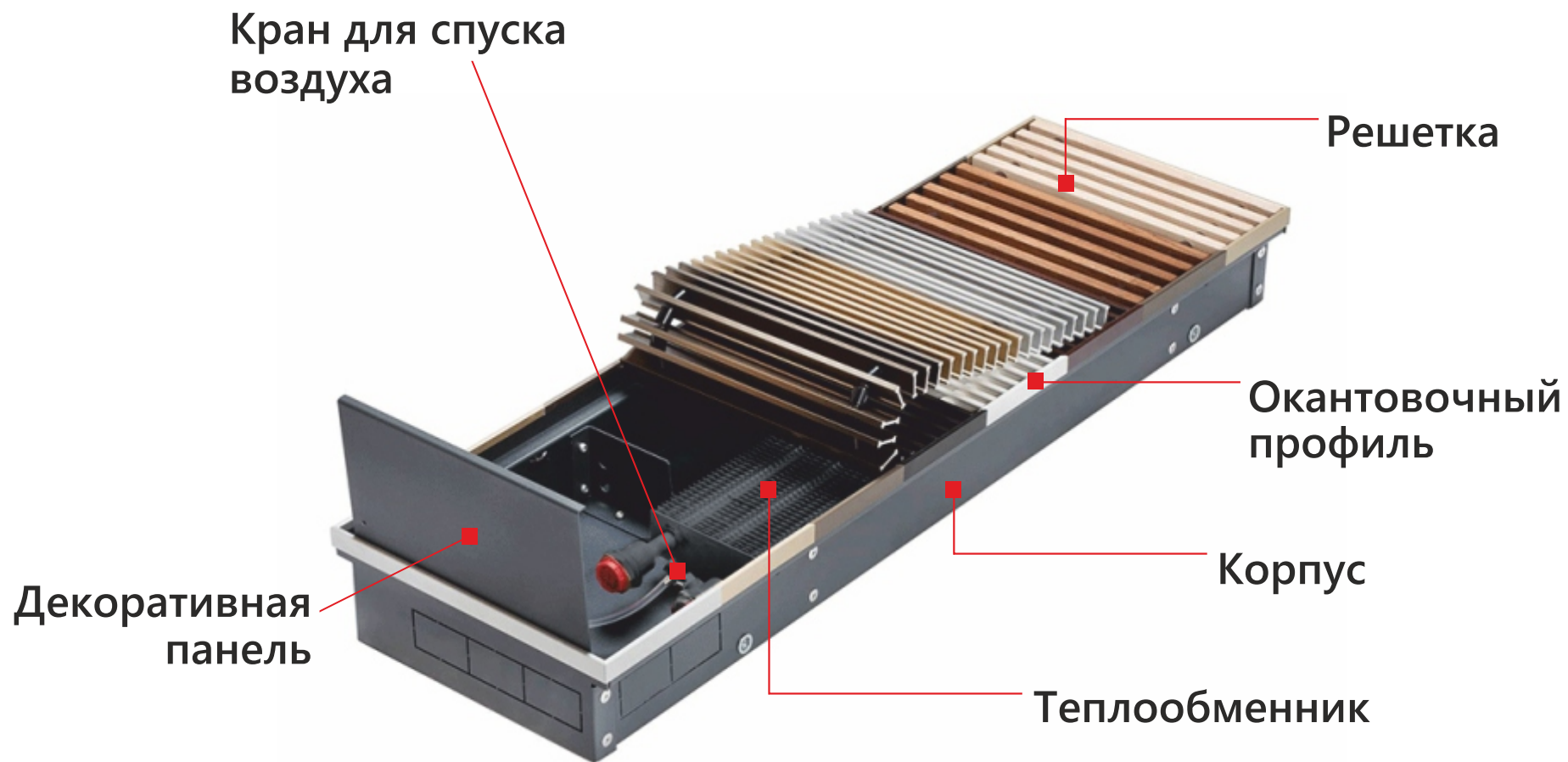

Теплообменник

10 лет

Корпус конвектора

2 года

Комплектующие

1 год

# Почему VELAR?

## 1 Удобство подбора

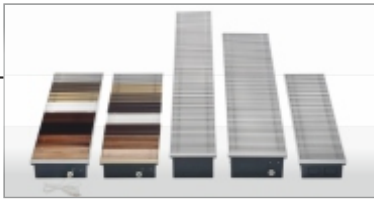

Широкий модельный ряд позволяет подобрать конвекторы в помещения с небольшой высотой стяжки (глубина конвектора всего 65 мм) или при ограничении по ширине – узкое исполнение 150 мм.

## 2 Корпус

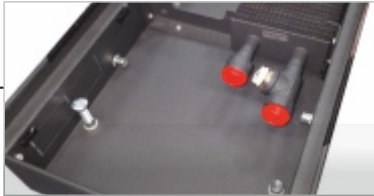

Модернизированный внешний корпус толщиной 1,2 мм. Изготовлен из высокопрочной оцинкованной стали. Гарантия на теплообменник 10 лет.

## 3 Вентилятор

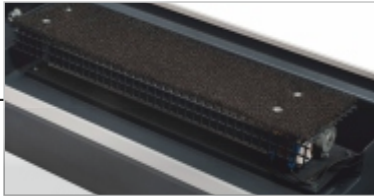

Вентиляторы 220 и 24 V, 3-х ступенчатая и плавная регулировка, низкие шумовые характеристики.

## 4 Система регулирования

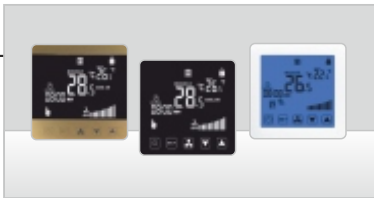

Все конвекторы могут быть оснащены системой автоматики для регулирования температуры в помещении. Современный дизайн и комфортное управление настенными регуляторами.

## 5 Дизайн решеток

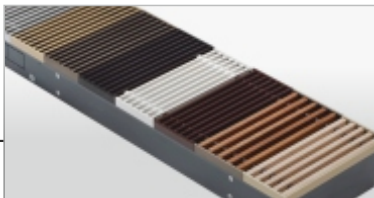

Алюминиевая решетка анодированная или окрашенная в различные цвета RAL, возможна сложная покраска под любую фактуру, а также изготовление решетки из натурального дерева. Вы легко сможете подобрать дизайн решетки под любой проект.

**Надежность  
в каждой детали!**





**VR** **VELAR**  
HEATED TOWEL RAIL



ГАРАНТИЯ



РАБОЧЕЕ  
ДАВЛЕНИЕ  
до 8 ATM



t max  
+105 °C



ВОДЯНОЙ  
ИЛИ  
ЭЛЕКТРИЧЕСКИЙ

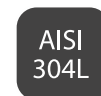

ПИЩЕВАЯ  
НЕРЖ. СТАЛЬ



ПОКРАСКА  
RAL  
ПАТИНАЦИЯ

Полотенцесушители

# Профильные ширина от 120 до 600 мм, высота от 600 до 1500 мм



ХИТ

Стайл



Стайл R



Атлант



ХИТ

Аквилон



Аквилон Б



Минерва



Тривия



Ювента



ХИТ

Церера Б/М



Сол

# Трубчатые ширина от 400 до 600 мм, высота от 600 до 1200 мм



Латона



Ливия



Салация



Теллус

ХИТ

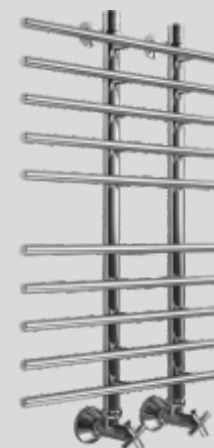

Улисс



ХИТ

Меркурий



Плутон



Сатурн



Юпитер



# Боковое подключение ширина от 400 до 600 мм, высота от 600 до 1200 мм



Аврора



Артемида



Виктория



Гера



Гestia



Диана



Диана дуга



Юнона

# Премиум

■ ширина от 400 до 600 мм, высота от 600 до 1200 мм ■



Вирбий



Вирбий Н



Ретро +



Ретро эл



Ретро



Фавоний

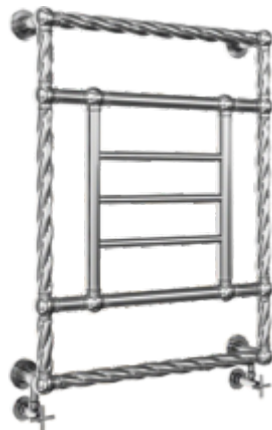

Паркий



Паркий П



- Разработаны по самым новейшим технологиям, абсолютная герметичность соединений.
- Электролитно-плазменная полировка, идеальная гладкость в течение всего периода эксплуатации.
- Полотенцесушители Velar полностью отвечают санитарно-гигиеническим нормам.



*Спасибо  
за внимание*

