



# ПАСПОРТ

**ИНСТРУКЦИЯ ПО  
ИСПОЛЬЗОВАНИЮ  
ДУШЕВОЙ КАБИНЫ**

**«ДИАНА 1»**

Заводской номер \_\_\_\_\_

Перед эксплуатацией внимательно ознакомьтесь с настоящей инструкцией

2020 год

## СОДЕРЖАНИЕ

<b>1. НАЗНАЧЕНИЕ ИЗДЕЛИЯ .....</b>	<b>3</b>
<b>2. ТЕХНИЧЕСКИЕ ХАРАКТЕРИСТИКИ .....</b>	<b>4</b>
<b>3. МЕРЫ ПРЕДОСТОРОЖНОСТИ.....</b>	<b>4</b>
<b>4. СБОРКА, УСТАНОВКА И ПОДКЛЮЧЕНИЕ .....</b>	<b>5</b>
<b>5. ОПИСАНИЕ ФУНКЦИЙ.....</b>	<b>7</b>
СМЕСИТЕЛЬ.....	8
ДУШЕВАЯ ЛЕЙКА.....	9
ВЕРТИКАЛЬНЫЙ ДУШ «ТРОПИЧЕСКИЙ ДОЖДЬ» .....	9
ОСВЕЩЕНИЕ.....	9
ГОРИЗОНТАЛЬНЫЙ ДУШ.....	9
ФУНКЦИЯ «ПАРОВАЯ БАНЯ» .....	9
FM-ПРИЁМНИК .....	10
ВЫТЯЖНАЯ ВЕНТИЛЯЦИЯ.....	10
ОЗОНОВАЯ ДЕЗИНФЕКЦИЯ.....	10
ДЕКОРАТИВНАЯ ПЛЕНКА НА СТЕКЛО.....	10
КОНТРОЛЛЕР УПРАВЛЕНИЯ 300.....	11
<b>6. ПОРЯДОК СБОРКИ ДУШЕВОЙ КАБИНЫ .....</b>	<b>18</b>
<b>7. КОНСТРУКЦИЯ СЛИВА .....</b>	<b>25</b>
<b>8. МОНТАЖНЫЕ СХЕМЫ ДУШЕВОЙ КАБИНЫ «ДИАНА 1».....</b>	<b>25</b>
<b>9. ВОЗМОЖНЫЕ НЕИСПРАВНОСТИ И СПОСОБЫ ИХ УСТРАНЕНИЯ .....</b>	<b>28</b>
<b>10. УХОД ЗА ДУШЕВОЙ ШТОРКОЙ.....</b>	<b>29</b>
<b>11. УХОД ЗА ПОВЕРХНОСТЬЮ ПОДДОНА .....</b>	<b>30</b>
<b>12. КОМПЛЕКТНОСТЬ.....</b>	<b>31</b>

## НАЗНАЧЕНИЕ ИЗДЕЛИЯ

Душевая кабина предназначена для принятия водных процедур, в том числе лечебных. Устанавливается в санитарных узлах жилых и общественных зданий, оборудованных водопроводом и канализацией. На рисунке 1 показан габаритный чертёж душевой кабины «ДИАНА 1».

*Рекомендуемая высота потолка помещения – не менее 2500мм*

**Рисунок 1**

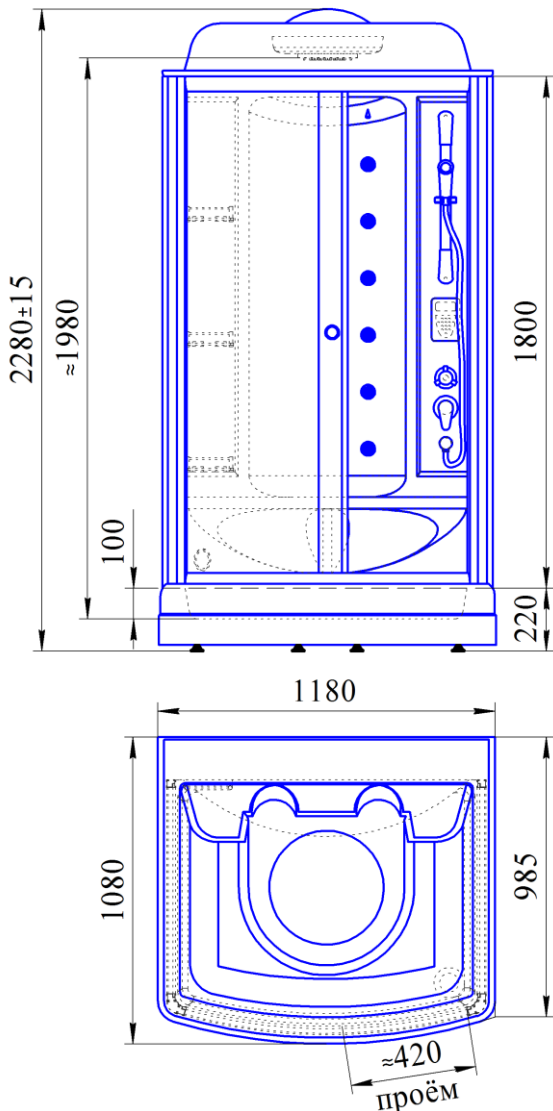

## ТЕХНИЧЕСКИЕ ХАРАКТЕРИСТИКИ

Душевая кабина выполнена из безопасных для жизни и здоровья человека материалов, о чем свидетельствует экспертное заключение №314 Федерального бюджетного учреждения здравоохранения «Центр гигиены и эпидемиологии в Владимирской области» от 21.03.2014 г.

Изделие полностью адаптировано к российским условиям и изготавливаются в соответствии с ТУ 5156-004-18009384-2011 при соблюдении условий транспортировки, хранения, монтажа и эксплуатации.

### МЕРЫ ПРЕДОСТОРОЖНОСТИ

Работоспособность функций душевой кабины «ДИАНА 1» обеспечивают электрические блоки и агрегаты:

- парогенератор ( $\approx 3000\text{Вт}$ );
- контроллер управления ( $\approx 200\text{Вт}^*$ );

Суммарная мощность электрических приборов и агрегатов душевой кабины  $\approx 3,2\text{кВт}$ .

Душевая кабина подключается к электрической сети напряжением  $220 \pm 10\%$  В, частотой 50 Гц. Поэтому необходимо соблюдать приведённые ниже меры предосторожности при использовании душевой кабины.

1. Электрооборудование душевой кабины должно иметь защиту от проникновения воды.
2. **Необходимо обеспечить заземление душевой кабины!!!**
3. Парогенератор должен быть установлен горизонтально, **провод заземления подключить к заземляющему терминалу.**
4. Линии выхода пара не должны иметь сужений, вмятин.
5. Температурный датчик должен быть хорошо закреплён.
6. Нельзя производить самостоятельный ремонт изделия до окончания срока гарантийного обслуживания. Для необходимого ремонта рекомендуется прибегать к услугам сервисного работника компании RADOMIR® или квалифицированного работника, имеющего соответствующий сертификат от компании RADOMIR®.

При ремонте посторонними лицами, не имеющими сертификата RADOMIR®, гарантийные обязательства производителя аннулируются.

7. Перед использованием изделия необходимо убедиться в том, что все функциональные элементы правильно соединены.
8. Отключайте сетевой кабель изделия перед длительным отсутствием, если использование откладывается на длительный срок.
9. Отключайте сетевой кабель перед проведением профилактических работ в изделии.
10. Не разрешайте пользоваться изделием детям без присмотра взрослых.
11. Не рекомендуется пользоваться функцией «Паровой бани» после принятия алкоголя, беременным женщинам и людям с повышенным кровяным давлением.
12. Во избежание получения ожогов при работе парогенератора, не допускается нахождение в непосредственной близости от устройства выхода пара и соприкосновения различными частями тела до устройства выхода пара.

13. Нельзя облакачиваться на боковые стенки изделия во избежание перекоса конструкции и нарушения герметизации в стыках.
14. Стекланные полочки рассчитаны на нагрузку максимум 800г.
15. При установке изделия предусмотреть возможность демонтажа. Ограничение доступа к гидромассажному оборудованию, препятствующее выдвиганию изделия на расстояние не менее 0,5м, не допускается.
16. В большинстве районов России вода содержит большое количество извести, что приводит к образованию известкового налета, который закупоривает проходные отверстия в смесителях, в лейках, тропическом душе. Поэтому использование в системе подачи воды фильтров грубой и тонкой очистки является обязательным.
17. Во избежание перекоса роликов запрещается резко (рывком) открывать и закрывать дверцы, т.к. это может привести к изменению центра тяжести, разбалансировке и в результате к опрокидыванию дверок внутрь изделия.
18. Категорически запрещается отстегивать нижние ролики и выводить их из зацепления с направляющими, т.к. это может привести к выпадению стеклянной двери с травмирующими последствиями.
19. Категорически запрещаются любые изменения конструктива ванны: прорезание панелей, обрезка бортов поддона, рассверливание дополнительных отверстий, изменения конструктива рамы и т.д.
20. Производитель предупреждает о том, что неосторожное поведение при использовании изделия с выступающими деталями излива и смесителя могут привести к травме.
21. Изделие предназначено для регулярного использования. В период простоя может произойти разгерметизация шлангов в местах соединения.
22. На изделиях нового поколения устанавливаются дисплеи электроники с сенсорным управлением. При попадании на него воды или мыльной пены может произойти самовыключение или самовключение.
23. Ванная комната должна быть оборудована соответствующей вентиляционной системой.
24. Для герметизации применять нейтральный сантехнический герметик, не содержащий в своем составе уксусную кислоту.
25. Максимально допустимая температура воды в поддоне 45°C.
26. **Внимание!** Душевое ограждение не является герметичным. При направленном потоке воды на душевое ограждение возможно попадание капель воды за ограждение в местах стыков стекол.

**При несоблюдении изложенных рекомендаций  
претензии по гарантийному обслуживанию не  
принимаются.**

## **СБОРКА, УСТАНОВКА И ПОДКЛЮЧЕНИЕ**

Перед сборкой, установкой и подключением душевой кабины необходимо подготовить место для ее установки. Рекомендуемый вариант подвода коммуникаций показан на рисунке 2.

1. Вариант подвода электрического тока к душевой кабине показан на рисунке 2 (размещение розетки, материалы для проводки и устройства для подключения выбиралось в соответствии с ГОСТ Р 50571 (МЭК 60364-6-61-86) «Электроустановки зданий». Проводку должен выполнить квалифицированный электрик в соответствии с правилами технической эксплуатации электроустановок потребителей. Для подключения душевой кабины необходима установка отдельной заземленной розетки (розетка специальная для установки в ванных комнатах с закрывающимся местом установки вилки) (**заземление обязательно!!!**). Розетки установить на стене по размерам см. рисунок 2 для предотвращения попадания воды. Подводку выполнить отдельным кабелем в двойной изоляции (рекомендуемое сечение 3х2,5). Для обеспечения защиты при перегрузках напряжения **необходима установка автомата**, рассчитанного на нагрузку 16А и **УЗО** (с величиной дифференциала 0,03 А). Установку УЗО и автомата выполнить вне ванной комнаты на видном месте. Электрический кабель от автомата до точки подключения должен быть защищен гофрированной трубкой и не должен иметь промежуточных включений.

Длина сетевого шнура душевой кабины  $\approx 2$  м (от парогенератора до вилки). Розетку необходимо установить на таком расстоянии, чтобы возможно было дотянуться шнуром до розетки (провод должен лежать на полу свободно, без натяжения).

#### **Применение удлинителей категорически запрещается.**

**Внимание!** Во избежание повреждения электрооборудования, вызванного возможными резкими скачками напряжения, рекомендуется установка стабилизаторов напряжения. В противном случае компания-производитель снимает с себя гарантийные обязательства.

2. Варианты подвода горячей и холодной воды показаны на рис. 2. Выводы горячего и холодного водоснабжения должны быть оборудованы водозапорными кранами диаметром 1/2" с наружной резьбой. **ВНИМАНИЕ! Использование в системе подачи воды фильтров грубой и тонкой очистки является обязательным. Отсутствие фильтров может привести к засорению гидромассажных форсунок и попаданию в керамический картридж смесителя металлических окалин, что приведет к их выходу из строя.**

В случае отсутствия фильтров в системе водоснабжения компания-производитель снимает с себя гарантийные обязательства.

3. При давлении в водопроводной системе свыше 5атм, рекомендуется установить регуляторы давления.

4. Канализационную трубу лучше всего монтировать в пол под напольную плитку или в стену (см. рис. 2). При устройстве слива в стене срез трубы должен располагаться на уровне пола. Диаметр выходного посадочного отверстия слива  $\varnothing 40-50$  мм. Соединение слива с канализацией выполнить гибкой гофрированной трубой или жёсткой трубой, подогнав её по месту при подключении ванны.

**Сборка, установка и подключение душевой кабины «ДИАНА 1» выполняется сервисным мастером компании – производителя или квалифицированным работником, имеющим соответствующий сертификат RADOMIR®.**

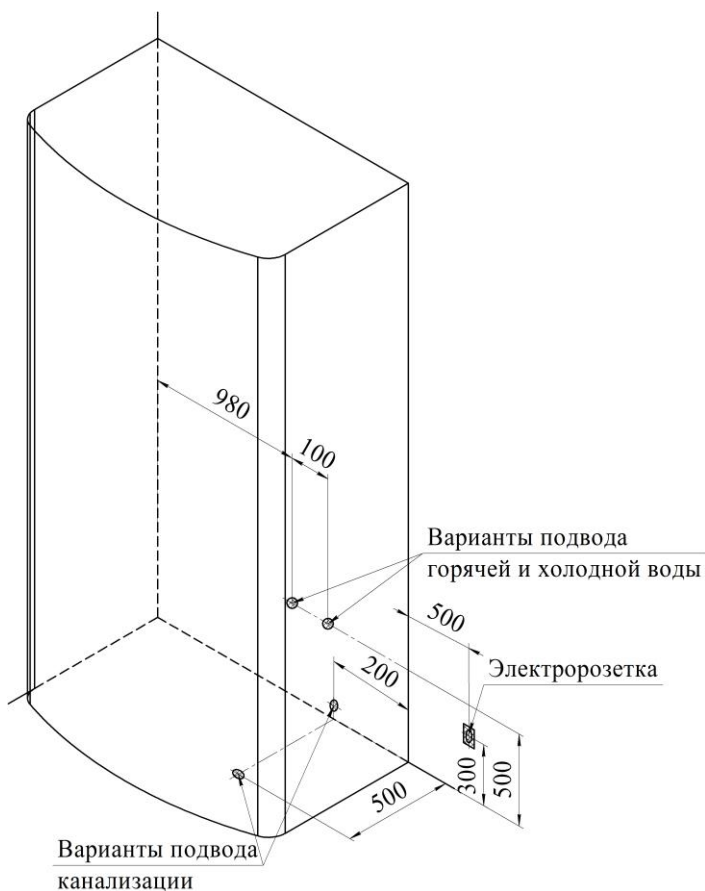

### **ОПИСАНИЕ ФУНКЦИЙ**

Душевая кабина «ДИАНА 1» снабжена следующим набором функций:

- горизонтальный душ;
- вертикальный душ «Тропический дождь»;
- функция «Паровая баня» с установкой времени процедуры и автоматической поддержкой заданной температуры;
- душевая лейка;
- FM-приёмник с запоминанием выбранных радиостанций;
- верхний свет;
- вытяжная вентиляция;
- озоновая дезинфекция.

Управление функциями душевой кабины осуществляется с помощью пульта управления Контроллера управления 300 и ручек управления смесителя.

Размещение функциональных элементов душевой кабины показано на рисунке 3.

**Рисунок 3**

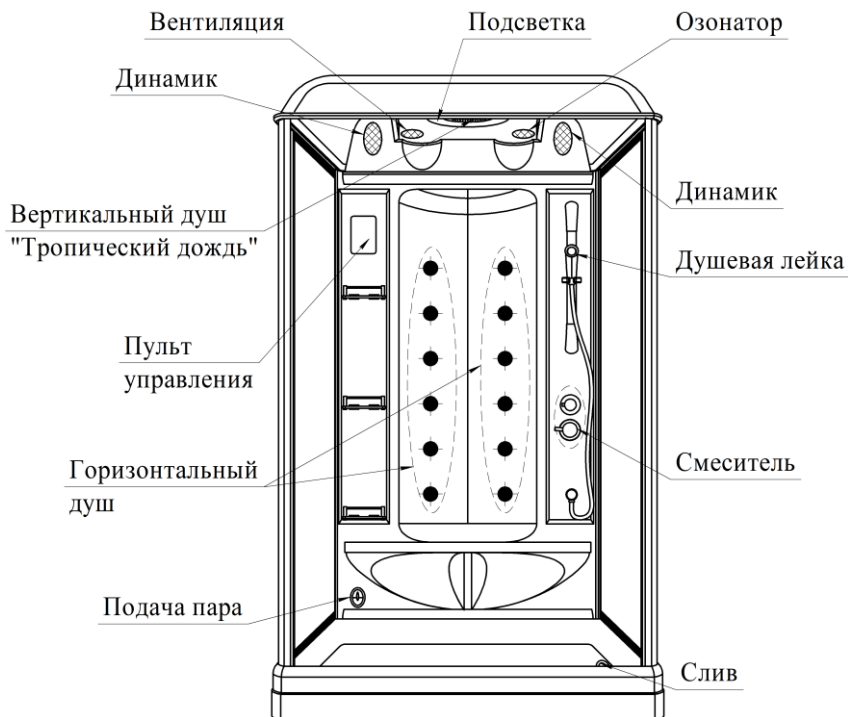

**Обратите внимание! Производитель оставляет за собой право изменять характеристики товара, его внешний вид и комплектность без предварительного уведомления продавца (покупателя).**

### **СМЕСИТЕЛЬ**

Предназначен для:

- регулировки температуры и напора воды в функциональных элементах;
- переключения подачи воды на душевую лейку;
- переключения подачи воды на форсунки горизонтального душа (два положения: нижние 6 форсунок, либо верхние 6 форсунок);
- переключения подачи воды на вертикальный душ «Тропический дождь»;



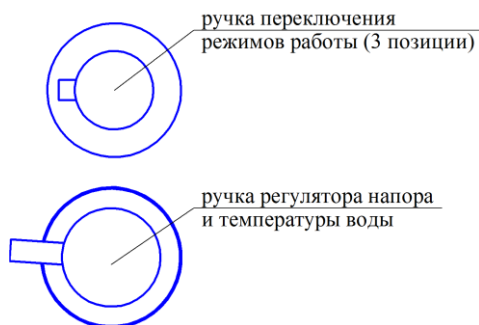

### **ДУШЕВАЯ ЛЕЙКА**

В душевой кабине установлена душевая лейка на держателе. Имеется возможность регулировки положения душевой лейки по высоте и фиксации её в удобном положении. Включение подачи воды на душевую лейку осуществляется путём установления переключателя режимов работы смесителя в соответствующее положение.

### **ВЕРТИКАЛЬНЫЙ ДУШ «ТРОПИЧЕСКИЙ ДОЖДЬ»**

Вертикальный душ «Тропический дождь» представляет собой поток мелких струй воды, истекающих из душевой лейки, установленной в крыше душевой кабины (см. рис. 3). Включение вертикального душа осуществляется путём установки переключателя режимов работы смесителя в соответствующее положение.

### **ОСВЕЩЕНИЕ**

Предназначено для освещения душевой кабины. Включение/выключение осуществляется при нажатии кнопки «ОСВЕЩЕНИЕ» на Контроллере управления 300. Осветительная аппаратура является расходным материалом, гарантия на которую не распространяется (светильники, подсветка, галогеновые лампы).

### **ГОРИЗОНТАЛЬНЫЙ ДУШ**

Горизонтальный душ состоит из 12 форсунок, расположенных на задней стенке (см. рис. 3).

Включение горизонтального душа производится путём установки переключателя режимов работы смесителя в положение подачи воды на форсунки горизонтального душа: нижние 6 форсунок или верхние 6 форсунок.

### **ФУНКЦИЯ «ПАРОВАЯ БАНЯ»**

Функция «Паровая баня» представляет собой подачу пара в душевую кабину. Функцию подачи пара выполняет парогенератор. Подача воды в парогенератор происходит через отверстие с наружной резьбой  $\frac{1}{2}$ ", закрытое металлической предохранительной сеткой. Подача воды регулируется электромагнитным клапаном. Во избежание выхода из строя электромагнитного клапана, снимать предохранительную сетку ЗАПРЕЩАЕТСЯ! В том случае, если на трубах водоснабжения отсутствуют фильтры грубой и тонкой очистки (см. п. «СБОРКА,

УСТАНОВКА И ПОДКЛЮЧЕНИЕ»), предохранительная сетка может засориться, что нарушит работу парогенератора.

В случае отсутствия фильтров в системе водоснабжения компания-производитель снимает с себя гарантийные обязательства.

Управление работой парогенератора осуществляет блок управления после нажатия соответствующей кнопки на пульте управления Контроллера управления 300 и задания необходимых режимов (температуры в кабине, времени работы процедуры). Парогенератор обеспечивает температуру 30°-35°С влажного пара внутри при условии, что температура окружающего воздуха не ниже 23°-24°С.

При установке обратить внимание, что шланг дренажа из парогенератора не должен иметь провисание для правильного слива воды.

Порядок включения функции «Паровой бани»:

**Перед нажатием кнопки «Паровая баня» необходимо получить подтверждение о подаче воды.**

Нажать кнопку «Паровая баня» на пульте управления или дистанционном пульте управления.

Запрограммированное время работы парогенератора установлено длительностью 20 минут, и оно не может быть изменено. Выключение парогенератора раньше этого времени возможно, а повторное включение возможно только по прошествии 20 минут с предыдущего включения парогенератора.

Полная перезагрузка контроллера управления возможно только при полном отключении всего изделия от электрической сети.

## **FM-ПРИЁМНИК**

Встроенный FM-приёмник предназначен для прослушивания радиостанций FM-диапазона во время пользования душевой кабиной. FM-приёмник имеет возможность сканирования FM-диапазона для поиска необходимых частот радиостанций и сохранения частот радиостанций в памяти, а также последующего их воспроизведения.

## **ВЫТЯЖНАЯ ВЕНТИЛЯЦИЯ**

Вытяжная вентиляция предназначена для удаления излишней влажности из душевой кабины. Включается автоматически после 10 минут работы озоновой дезинфекции или нажатием соответствующей кнопки на пульте управления.

## **ОЗОНОВАЯ ДЕЗИНФЕКЦИЯ**

Предназначена для дезинфекции душевой кабины по окончании использования. Включается автоматически после отключения душевой кабины с пульта Контроллера управления 300. Время работы процедуры установлено на заводе-изготовителе и составляет 10 мин. По прошествии этого времени функция автоматически отключается и включается вытяжная вентиляция и система дренажа (слив воды из парогенератора).

## **ДЕКОРАТИВНАЯ ПЛЕНКА НА СТЕКЛО.**

Является дополнительной опцией. Пленка - это простой способ украсить Ваш интерьер. Также выполняет функцию по предохранению стекла от осыпания, если произошло его повреждение (пленка-триплекс).

Пленка всегда находится с наружной стороны стекла, на ощупь не ощущается.

**ВНИМАНИЕ!** Категорически запрещается использовать для ухода за стеклами абразивные и химически агрессивные средства очистки.

Чистку производить мягкими материалами и нейтральными щадящими жидкими чистящими средствами.

## КОНТРОЛЛЕР УПРАВЛЕНИЯ 300

### 2. Общее описание функций

функции	Контроллер 300
Замок	√
Сенсорный ключ	√
Верхняя лампа	√
Дополнительная лампа	√
Вентилятор	√
FM радио	√
Парогенератор	√
Bluetooth проигрыватель	√
Озонация	√
Сигнал о помощи	√
Самопроверка и сигнал тревоги	√

Системный контроллер включает в себя:

-Ручной инфракрасный пульт дистанционного управления (PS6033L-2441)

-Панель управления

-Распределительный ящик

-Парогенератор

Характеристики контроллера:

- Нормальное напряжение тока : AC220V

- Диапазон используемого напряжения : AC198V-242V

- Номинальная частота : 50Hz/60Hz

- Потребляемая мощность : <10W (при подключении всех функций)

- Диапазон температуры окружающей среды : +5°C ~ +40°C

- Расстояние для принятия телефонного вызова : < 10м

Внешний вид ЖК-дисплея со всеми опциями:



Устройства, управляемые системой управления

- 1) Верхняя лампа: DC12V/8W
- 2) Дополнительная лампа: DC12V/5W
- 3) Вентилятор: DC12V/Max4W
- 4) Динамик: 8Ω/15W
- 5) Озоновый генератор: DC12V/6W
- 6) Парогенератор: AC230V/3000W

Внешний вид панели управления и дистанционного пульта управления:

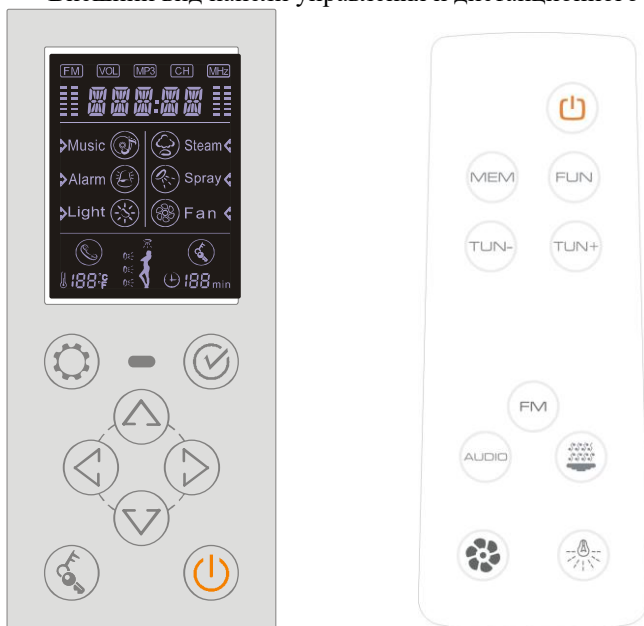



### Инструкция по управлению

При нажатии любой кнопки воспроизводится звуковой сигнал.

1. *Включение и выключение контроллера управления*





Символ 

1.1 Когда система выключена, нажмите , чтобы включить контроллер, дополнительная лампа будет включена, светодиод будет включен и надпись “WELCOME” отобразится на ЖК-дисплее.

1.2 Когда система включена, нажмите , снова, чтобы отключить контроллер и все функции.









## 2. Опция «Вентиляция»

Символ  Fan <

Нажмите  или , чтобы курсор располагался напротив иконки  Fan <. Нажмите , чтобы включить вентиляцию, иконка вентилятора на дисплее начнет мигать; нажмите , снова, чтобы отключить вентиляцию, иконка вентиляции на экране перестанет мигать.





## 3. Опция «Освещение»

Символ >Light 

Нажмите  или , чтобы курсор располагался рядом с иконкой >Light . Нажмите , чтобы включить лампу верхнего света. Дополнительная лампа отключится; нажмите , снова, чтобы отключить лампу верхнего света, а дополнительный свет включить; нажмите  в третий раз, чтобы лампа верхнего света и дополнительный свет горели одновременно; нажмите  в четвертый раз, чтобы обе лампочки погасли. Когда свет включен, значок >Light  будет мигать; когда свет отключен, значок >Light  не мигает;

## 4. Опция «Паровая баня»

Символ  Steam <

4.1. Нажмите  или , чтобы подвинуть курсор к иконке  Steam <. Нажмите , чтобы включить функцию пара, иконка на экране начнет мигать, впускной клапан воды автоматически откроется, и вода начнет поступать в парогенератор. Нажмите , снова, чтобы отключить функцию, иконка на экране перестанет мигать.

4.2. Если датчик уровня воды обнаруживает, что уровень воды нормальный, залив воды останавливается, и начинается функция испарения. Парогенератор начинает работать согласно значениям по умолчанию. При необходимости парогенератор дозаполняется водой до нужного уровня.

Правило управления:









Температура внутри изделия больше, чем температура по умолчанию (+1°C): парогенератор останавливает нагрев.

Температура внутри изделия меньше, чем температура по умолчанию (-1°C): парогенератор включит подогрев.

При сбросе пользовательских режимов настройки температуры контроллер будет управлять температурой внутри изделия в соответствии с заводскими настройками.

Запрограммированное время работы парогенератора установлено длительностью 20 минут, и оно не может быть изменено. Выключение парогенератора раньше этого времени возможно, а повторное включение возможно только по прошествии 20 минут с предыдущего включения парогенератора.

Настройка температуры

Нажмите “” пока значок “” не начнет мигать на дисплее, если нажимать “” или “” один раз, температура увеличивается или уменьшается на 1°C; если “” или “” нажимать более 2 сек, температура увеличивается или уменьшается на “1°C /0.5сек”; для остановки нажмите “” или “” более 5 сек. Последняя цифра заданной температуры отобразится на ЖК-дисплей.

ВНИМАНИЕ! Парогенератор обеспечивает температуру 30°-35° С влажного пара внутри при условии, что температура окружающего воздуха не ниже 23°-24°С.

4.3. Автоматический слив

Парогенератор будет производить слив воды в течение 2 минут при подключении основного источника питания, нажмите “” для остановки слива.

Генератор пара будет производить слив воды в течение 2 минут, когда пользователь нажимает “” чтобы отключить систему.

## 5. Опции FM-радио, Bluetooth проигрыватель и Bluetooth ответ на телефонные звонки



Символ  

### 5.1. Выбор функции

5.1.1. Нажмите “” или “”, чтобы передвинуть курсор к иконке “”.



- Нажмите “” один раз, чтобы включить функцию FM радио, ЖК-дисплей отображает текущую частоту;



- Нажмите “” второй раз, FM радио переключится на Bluetooth проигрыватель. Если Bluetooth подключен, то на дисплее отображается “BT--C”, если не подключен, то значок “BT--C” будет мигать.





- Нажмите “” в третий раз, система выйдет из функции “Music”, “WELCOME” будет светиться на экране.





### 5.2. FM радио

Используемый диапазон частот 87.5MHz—108.0MHz.

Для выбора частот в направлении увеличения нажмите “”, чтобы увеличить длину одного шага (длина одного шага частот =50KHz); нажмите “” более 2 сек, система ищет радиостанции больших частот автоматически; при цифровом поиске частот будут автоматически фиксироваться FM-станции, и экран будет показывать частоту этой станции; когда он доходит до предела 108,0 МГц, частота автоматически возвращается до 87,5 МГц.

Для выбора частот в направлении уменьшения нажмите “”, чтобы уменьшить длину одного шага (длина одного шага частот =50KHz); нажмите “” более 2 сек, система ищет радиостанции меньших частот автоматически; цифровой цикл будет автоматически запоминать FM-станции и экран показывает частоту этой станции. Когда она достигает предела 87,5 МГц, частота автоматически переключится на 108,0 МГц.

Если вы хотите запомнить радиостанцию, нажмите иконку “” пока на экране не начнет мигать “SA ” и частота станции, если нажать “” или “” то будут выбираться станции, нажмите “”, чтобы сохранить.

Для выбора радиостанции: Если FM функция включена, нажмите “” пока на экране не отобразится “LD ”. Если нажать “”, то выберется сохраненная станция. Если нажимать “” или “”, сохраненная частота станции будет выбрана с каждым нажатием более 5сек или при нажатии на “”. При прекращении выбора станции, экран отображает сохраненный номер станции и ее частота.

### 5.3. Bluetooth проигрыватель



Для подключения телефона к контроллеру управления через bluetooth соединение произведите поиск Bluetooth-соединения KU 300 с сотовым телефоном, нажмите кнопку соединения;

Если Bluetooth устройство присоединено, на экране загорится надпись "BT – C"; если соединение не выполнено, "BT – C" будет мигать на экране.

Если требуется отключение bluetooth, отключите соединение с оборудованием bluetooth мобильного телефона. Или когда надпись «WELCOME» пишется на экране,

постоянно нажимайте “” более 3 сек. Bluetooth будет отключен со звуковым сигналом.

В случае необходимости Вы сможете подключить bluetooth с сотового телефона.

Если подключен Bluetooth и проигрыватель музыки, нажмите “” более 3 сек, чтобы управлять музыкой с сотового телефона и остановить её. Нажмите  ,  чтобы выбрать предыдущую или следующую песню.



#### 5.4. Bluetooth ответ на телефонный звонок

Если поступает звонок на телефон при подключенном Bluetooth-соединении, то иконка “TEL” загорится на дисплее и “” начнет мигать;







Если поступил звонок, нажмите “” чтобы принять его, на экране высветится “TEL”.

Чтобы отключить телефон, нажмите “” чтобы повесить трубку и отключить Bluetooth.

Для отклонения вызова нажмите “”. Bluetooth-соединение отключится.

Настройки звука звонка: когда отвечаете на звонок, нажмите “” или “”, чтобы регулировать звук.

#### 5.4. Настройки звука

Нажмите “” пока “VOL ” не начнет мигать на экране, нажмите “” или “” один раз, звук изменит громкость на 2dB, если нажать “” или “” более 2 сек, звук будет менять громкость на 10dB/сек; для остановки автоматического изменения громкости нажмите “” или “” более 5 сек.





#### 6. Опция «Озонация»

Нажмите “” чтобы отключить контроллер, генератор озона автоматически начнет работу. После 10 минут работы функция озонирования автоматически отключится.



#### 7. Опция «Тревожная кнопка»

Символ “Alarm ”

Когда сигнал тревоги звучит, свет и вентилятор будут продолжать работать некоторое время; когда сигнал тревоги остановлен, функции освещения и вентилятор будут остановлены.



Нажмите “” и “”, чтобы передвинуть курсор к иконке “Alarm ”, и нажмите “” зазвучит сигнал тревоги. Пока на экране горит значок



«Alarm », будет звучать сигнал тревоги ; нажмите «», чтобы остановить сигнал.

#### 8. Опция «Блокировки»

Символ «»

Нажмите кнопку «», чтобы заблокировать панель или не используйте никакие функции на экране более 3 минут, значок блокировки будет светиться на экране «», тогда никакими функция экрана невозможно будет пользоваться.

Нажмите на любую кнопку более 5 сек, блокировка снимется, и значок «» исчезнет с экрана. Если во время блокировки поступит вызов на телефон, то контроллер автоматически разблокируется.

#### **Работа с дистанционным пультом управления**





- 1 При нажатии на любую кнопку управления звучит сигнал.
- 2 Кнопки управления соответствуют кнопкам на панели управления.

#### **Объявление**

1. Любой ремонт должен осуществляться квалифицированным ремонтным персоналом, уполномоченным на это производителем, либо представителем производителя. В противном случае, ответственность с производителя или его представителя снимается.
2. Данное руководство издано в качестве справочной информации. Если производителем внесены некоторые изменения и модификации в дизайн или объяснения, приносим свои извинения за отсутствие дополнительных разъяснений.

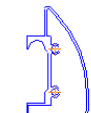
## ПОРЯДОК СБОРКИ ДУШЕВОЙ КАБИНЫ

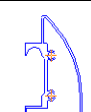
Душевая кабина «ДИАНА 1» состоит из следующих элементов (см. рисунок 8):

Поз.	Наименование		Кол-во
1.	Поддон в сборе (на раме, со сливом)		1 шт.
2.	Крыша в сборе (крыша, «тропический дождь», освещение, динамики, вентилятор, озонатор)		1 шт.
3.	Крышка к крыше		1 шт.
4.	Задняя стенка в сборе (стенка, компенсационные профили, декоративная вставка, кронштейн душевой лейки, смеситель, пульт ЭБУ, декоративный уголок (для шланга душевой лейки), форсунки горизонтального душа)		1 шт.
5.	ЭБУ (с крепежом)		1 шт.
6.	Парогенератор (с крепежом)		1 шт.
7.	Пульт дистанционного управления		1 шт.
8.	Винт (болт) М5х50, Гайка барашек М5, Шайба 5 (2 шт.) (крепление задней стенки с поддоном)		4 комплекта
9.	Душевая лейка со шлангом		1 шт.
10.	Полка в сборе		3 шт.
	Душевая шторка		
11.	Стекло боковое (1720х730)		2 шт.
12.	Стекло фронтальное неподвижное (1720х470)		1 шт.
13.	Дверь (1770х530)		1 шт.
14.	Боковой направляющий профиль (верхний / нижний, L=725)		4 шт.
15.	Вертикальная стойка (L=1800)		6 шт.
16.	Профиль угловой (L=1800)		2 шт.
17.	Направляющий профиль (верхний / нижний, L=1000, с упором для неподвижного стекла и ограничителем хода двери)		2 шт.
18.	Компенсационный профиль (L=1800) (может быть закреплен на задней стенке)		2 шт.
19.	Уплотнение стекла в профиле (L=1800)		5 шт. (П-образный)

20.	Уплотнение фронтального стекла и двери (L=1700)		3 шт.
21.	Ролик		4 шт.
22.	Ручка двери		1 шт.
23.	Саморез М 4х40 Крепление вертикальных стоек к направляющим		24 шт.
24.	Болт М4х20, гайка, шайба (Крепление компенсационного профиля к задней стенке)		8 шт.
25.	Саморез М 4х5 Фиксация вертикальных стоек с компенсационными и угловыми профилями		8 шт.
26.	Саморез М 4х20 Фиксация вертикального и компенсационного профилей, крыши с задней стенкой		10 шт.

- Номера позиций совпадают с номерами в таблице комплектации.
- Перед сборкой душевой кабины необходимо снять технологическую плёнку с элементов конструкции, проверить внешним осмотром наличие царапин, забоин, при необходимости произвести полировку для устранения выявленных дефектов.

1. Распаковать комплектующие душевой кабины из упаковки.

2. Установить поддон душевой кабины в место, предназначенное для установки.

3. При помощи регулируемых ножек добиться горизонтального положения борта поддона. Ванна должна опираться на все точки опор, чтобы исключить неравномерное распределение нагрузки и как следствие появление микротрещин (см. рис. 6).

4. Отодвинуть поддон от стен на расстояние, необходимое для беспрепятственного доступа к комплектующим душевой кабины во время сборки.

5. Присоединить одну из сторон гофрированного шланга, предназначенного для подключения душевой кабины к канализации, к сифону сливного устройства, установленному в поддоне душевой кабины.

6. Сборку душевых шторок следует начать со сборки боковых стеклянных стенок. Правая и левая стенки взаимозаменяемые. Стенка состоит из:

- боковой направляющий профиль (2шт. - верх и низ) поз.14;

- вертикальная стойка (2шт.) поз.15;

- стекло боковое (1шт.) поз.11;

- компенсационный профиль (1шт.) поз.18 (может быть закреплен на задней стенке);

- уплотнение стекла в профиле.

Установку неподвижных стекол выполнить в пазы, расположенные в профилях рамы шторок. Для герметизации использовать уплотнительный силиконовый П-образный профиль. П-образный профиль одевается непосредственно на стекло перед установкой в пазы профиля. Для облегчения сборки уплотнителя применять силиконовую смазку или жидкое мыло.

Вставить стекло в пазы вертикальных стоек. Приложить верхний и нижний направляющие профили, стянуть конструкцию прилагаемыми шурупами (рис.10). На одну боковую стенку расходуются 8 шурупов.

**Рисунок 8**

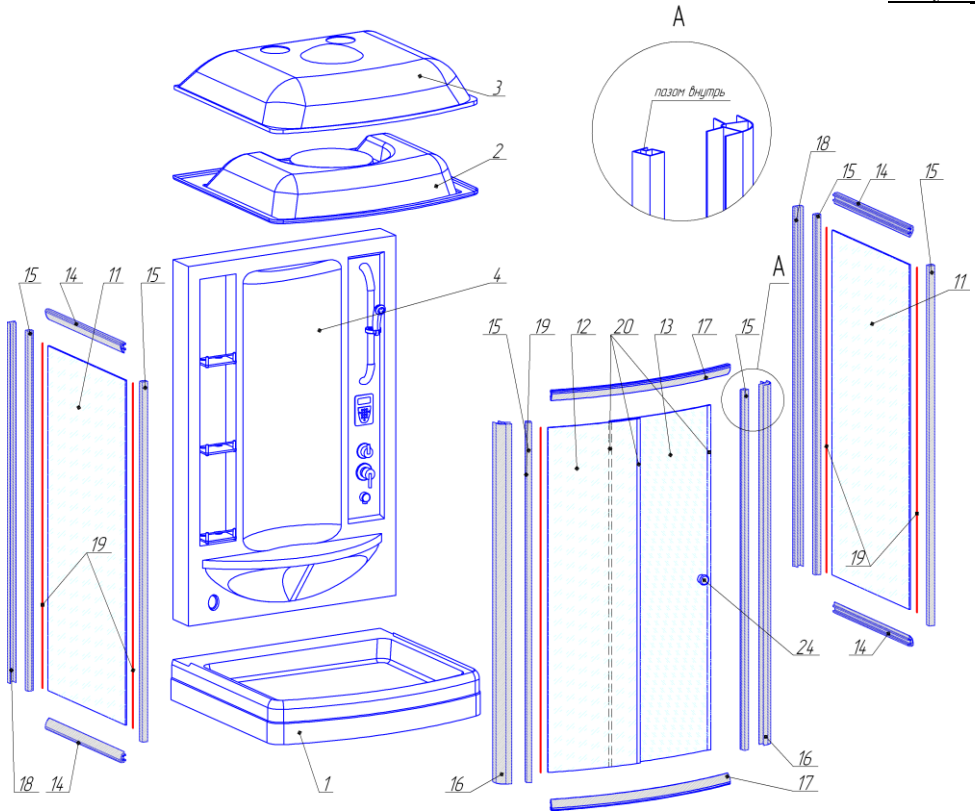

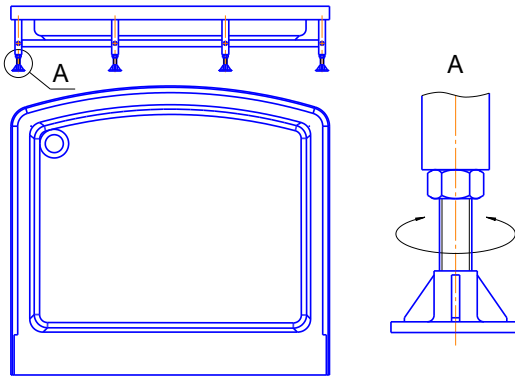

7. Собрать фронтальную рамку шторок с неподвижным стеклом.

Рамка состоит из:

- направляющий профиль (2шт. - верх и низ) поз.17;
- вертикальная стойка (2шт.) поз.15. Одна из стоек со стороны двери повернута пазом внутрь углового профиля;

Собрать рамку из направляющих профилей и вертикальных стоек.

Скрепить рамку прилагаемыми шурупами (рис.10, 8 шурупов). Установить неподвижное стекло. Для герметизации использовать уплотнительный силиконовый профиль П-образный или V -образный. П-образный одевается непосредственно на стекло перед установкой в пазы профиля. V –образный устанавливается после установки стекла в пазы профиля и вдавливается между стеклом и стенкой паза с обеих сторон. Для облегчения сборки уплотнителя применять силиконовую смазку или жидкое мыло. Вставить стекло в паз вертикальной стойки и закрепить его шурупами.

**Рисунок 10**

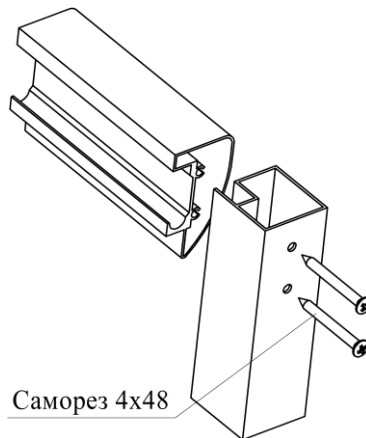

8. Выполнить установку и крепление задней стенки на поддон, предварительно совместив крепёжные отверстия (рисунок 11). Перед установкой и креплением снять технологическую плёнку и выполнить герметизацию сопрягаемых поверхностей задней стенки и поддона силиконом.

Окончательную стяжку крепёжных элементов выполнить после установки душевых шторок.

**Рисунок 11**

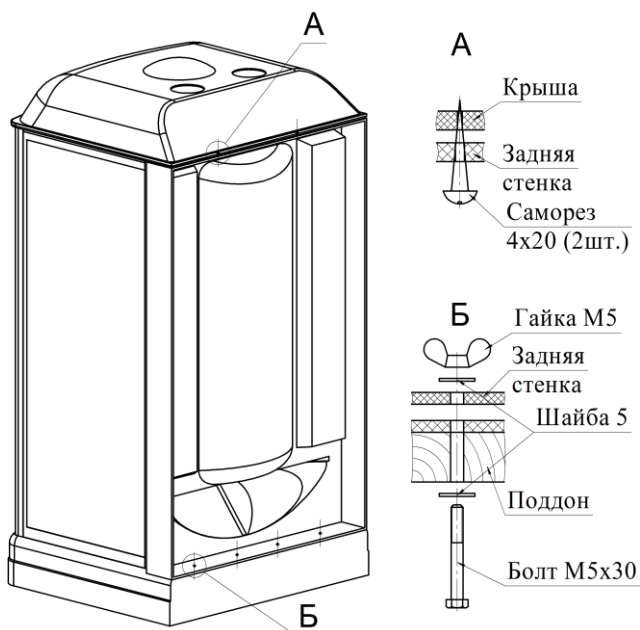

9. Закрепить компенсационные профили к задней стенке (рис.12). Перед установкой и креплением снять технологическую плёнку и выполнить герметизацию сопрягаемых поверхностей.

**Рисунок 12**

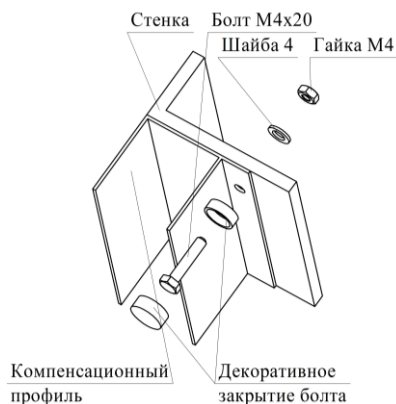

10. Боковые стеклянные стенки вставить в компенсационные профили (рис.13). Перед установкой снять технологическую плёнку и выполнить герметизацию сопрягаемых поверхностей.

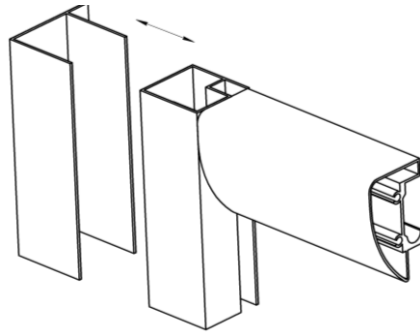

11. Собранный фронтальную рамку со стеклом и угловыми стойками установить на поддон. Перед установкой снять технологическую плёнку и выполнить герметизацию сопрягаемых поверхностей.

12. Зафиксировать стойки вертикальные в компенсационном профиле и в угловых столбах прилагаемыми саморезами (рис.14 и рис. 15), предварительно просверлив отверстия прилагаемым в комплекте сверлом.

**Рисунок 14**

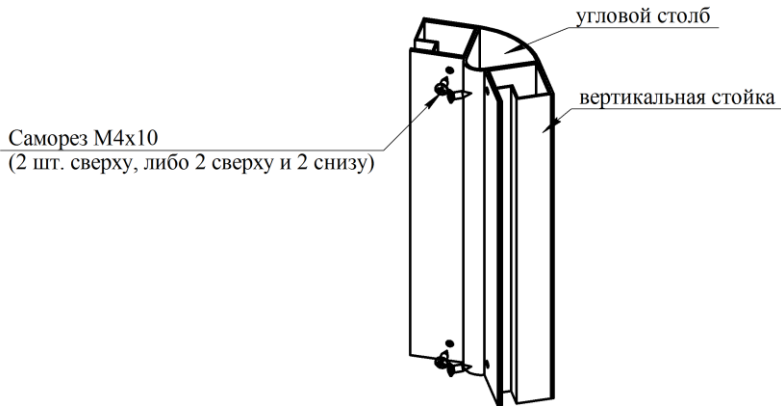

**Рисунок 15**

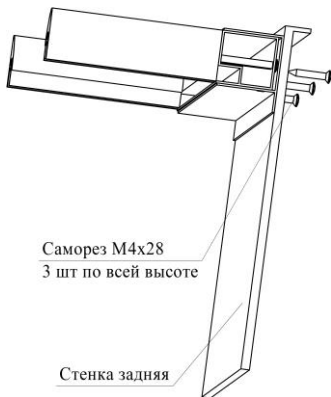

13. Установить дверь. Перед установкой двери необходимо собрать и установить верхние (регулируемые) и нижние (поджимные) ролики (рисунок 16).

**Рисунок 16**

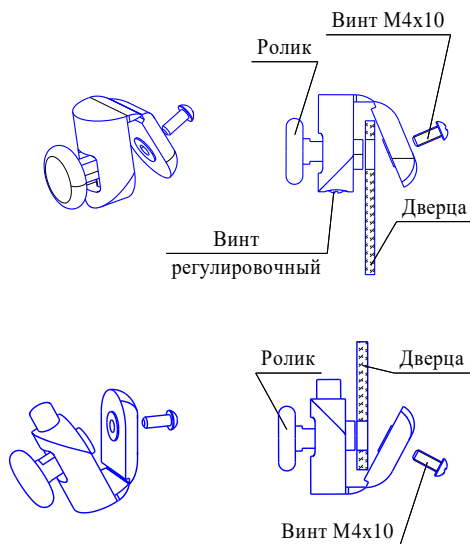

Установить дверь шторок верхними роликами в желоб верхнего направляющего профиля.

Отжать и завести нижние ролики дверей в желоб нижнего направляющего профиля.

Регулировкой винтов верхних роликов, добиться плавного движения дверей и плотной стыковки дверей по всей высоте.

После сборки душевого ограждения произвести смазку роликов путем нанесения смазки в пазы направляющих.

**ВНИМАНИЕ!!!!** После установки подвижной двери в направляющие необходимо добиться ее плавного хода и плотного смыкания с помощью регулировочных винтов на верхних роликах. **Неправильная регулировка роликов может привести к выпадению двери.**

Установить на двери ручку. На перекрывающиеся края двери и неподвижного стекла надеть пластиковое уплотнение поз.20.

14. Установить крышу на собранную конструкцию и закрепить саморезами (рис.11). Перед установкой и креплением снять технологическую плёнку. *Рекомендуется повернуть крышу к верхним направляющим профилям саморезами (≈4 самореза).*

15. Выполнить установку и крепление парогенератора. Подключить парогенератор к тройнику, установленному на входе холодной воды смесителя. Выполнить подключение выхода пара, расположенного в нижней части задней стенки, к выводу пара парогенератора при помощи металлического шланга. При



необходимости трубку подогнуть по месту, не допускается смятия, забоины металлического шланга. Подключить парогенератор к контроллеру управления.

16. Выполнить подключение душевой кабины к системе канализации помещения. Подключить свободный конец гофрированного шланга, предназначенного для подключения душевой кабины к канализации, к системе канализации помещения.

17. Выполнить подключение душевой кабины к выводам холодной и горячей воды помещения. Подключение душевой кабины к системе подачи горячей и холодной воды выполнить путём соединения соответствующих выводов смесителя к соответствующим выводам помещения.

18. Выполнить установку душевой кабины на место, предназначенное для душевой кабины.

19. Проверить работу душевой кабины в полном объёме.

## КОНСТРУКЦИЯ СЛИВА

На рисунке 17 показана конструкция слива душевой кабины. При засорении слива (вода не сливается) устранение засора выполнить следующим образом:

- снять грибок слива;
- вынуть чашу слива из сифона;
- выполнить чистку сифона, чаши и грибка;
- сборку выполнить в обратном порядке.

**Рисунок 17**

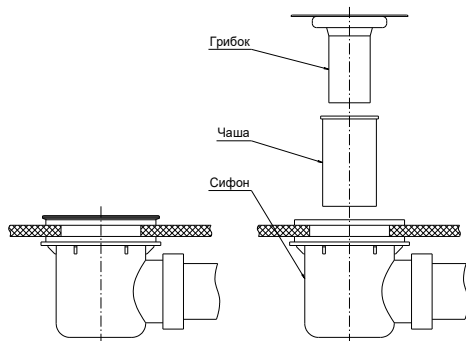

## МОНТАЖНЫЕ СХЕМЫ ДУШЕВОЙ КАБИНЫ «ДИАНА 1»

На рисунке 18 показана схема соединения функциональных элементов душевой кабины «ДИАНА 1». На рисунке 19 показана электрическая схема соединения функциональных элементов душевой кабины «ДИАНА 1». Каждый провод блока управления имеет буквенную маркировку. Соединения выполнить согласно маркировки.

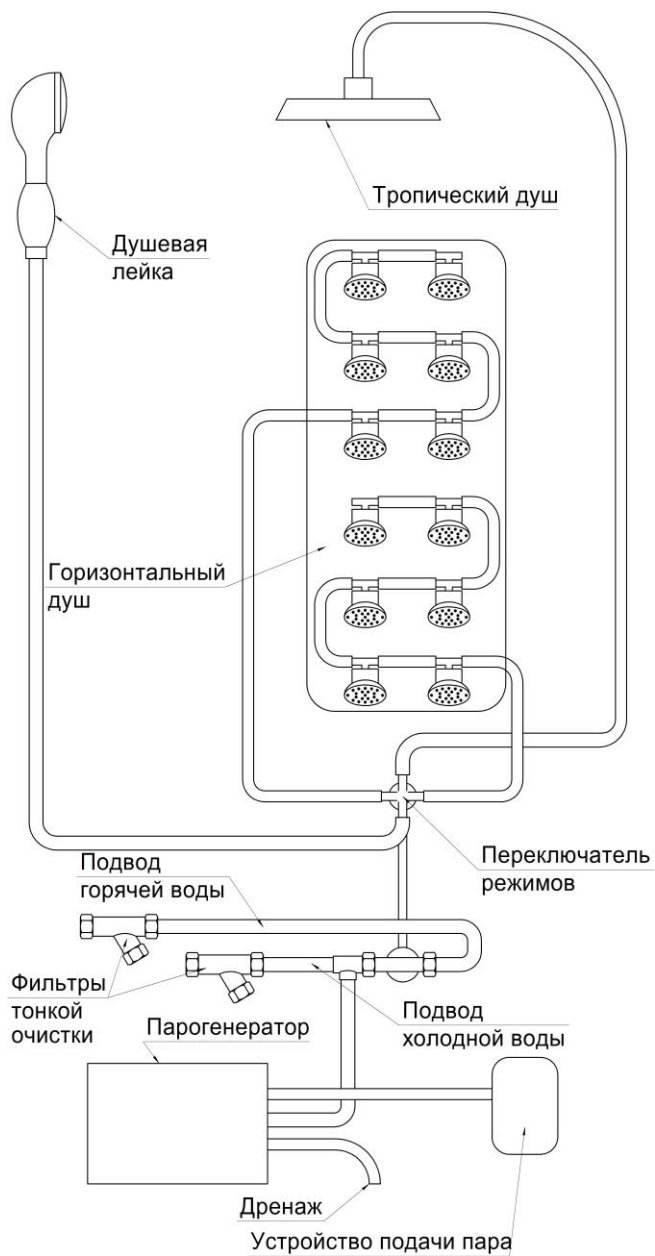

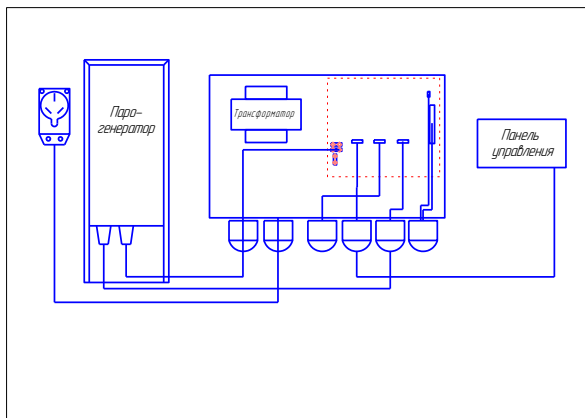
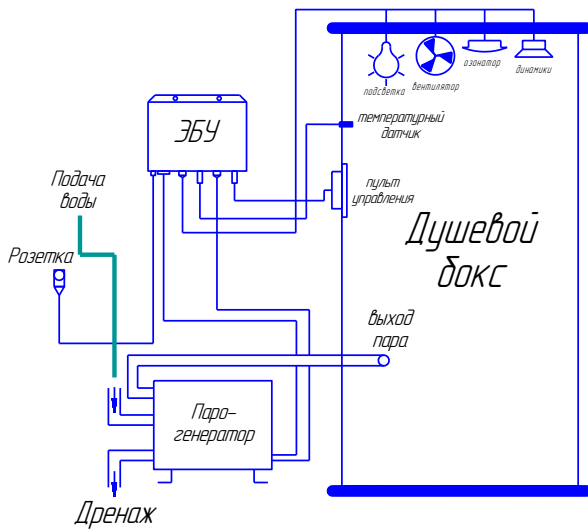

## ВОЗМОЖНЫЕ НЕИСПРАВНОСТИ И СПОСОБЫ ИХ УСТРАНЕНИЯ

Нельзя производить самостоятельный ремонт душевой кабины до окончания срока гарантийного обслуживания. Для проведения ремонта рекомендуется обратиться к услугам сервисного центра компании RADOMIR®.

НЕИСПРАВНОСТЬ	ПРИЧИНА	ПУТИ УСТРАНЕНИЯ
Система не включается	1. Не подключен сетевой кабель;	1. Проверьте вилку кабеля, подключите к розетке ещё раз; 2. Обратитесь в сервисный центр.
Не горит верхний свет	1. Поврежден предохранитель; 2. Ослаблен шнур; 3. Разбита/перегорела лампа.	1. Замените предохранитель; 2. Проверьте проводку; 3. Замените лампу. 4. Обратитесь в сервисный центр.
Не включается функция «Паровая баня»	1. Нет подачи воды; 2. Не установлена температура; 3. Таймер времени установлен как 00.00.	1. Проверьте подачу воды; 2. Установите температуру; 3. Установите время.
Проблемы с радио	1. Не установлена частота; 2. Зона слабого сигнала.	1. Установите частоту.
Нет звука из динамика	1. Слишком слабая громкость звука; 2. Динамик не подключен; 3. Динамик повреждён.	1. Увеличьте громкость звука; 2. Проверьте провода динамика; 3. Обратитесь в сервисный центр.
Во время включения функции «Паровая баня» происходит автоматическое отключение душевой кабины	1. Проблемы снабжения воды; 2. Автоматическая защита отключена; 3. Пониженное напряжение в сети.	1. Проверьте водоснабжение; 2. Подождите 15 мин., и снова включите систему; 3. Обратитесь в сервисный центр.
Слабый напор воды в форсунках вертикального душа	1. Проблемы снабжения воды; 2. Засорение выходных отверстий душа.	1. Проверьте водоснабжение; 2. Прочистить выходные отверстия. 3. Обратитесь в сервисный центр.

Не работает вентилятор	1. Ослаблены провода; 2. Вентилятор повреждён	1. Проверьте проводку; 2. Обратитесь в сервисный центр.
Не работает парогенератор	1. Отключение электроэнергии; 2. Засорена предохранительная сетка на парогенераторе 3. Автоматический выключатель с тепловой защитой от перегрузки не работает.	1. Проверьте проводку и заземление парогенератора; 2. Прочистите или замените предохранительную сетку. 2. Замените автоматический выключатель с тепловой защитой от перегрузки. 4. Обратитесь в сервисный центр.
Не работает пульт дистанционного управления	1. Батарея разряжена; 2. Пульт повреждён;	1. Замените батарею; 2. Замените пульт дистанционного управления. 3. Обратитесь в сервисный центр.

### Ошибки:

E1-неисправность датчика температуры (обрыв провода, плохой контакт разъемов).

E2 –отсутствие давления воды или засорение наливного клапана парогенератора.

E3 –долговременное отсутствие воды (> 2 минут).

E5-неисправность датчика уровня воды в парогенераторе.

E6-неисправность системы дренажного слива воды из парогенератора (засорение клапана, провисание шланга, воздушная пробка).

## **УХОД ЗА ДУШЕВОЙ ШТОРКОЙ**

– Во избежание поломки роликов, что может привести к выпадению стекла, регулярно (1 раз в три месяца) производить смазку техническим вазелином роликов путем нанесения смазки в пазы направляющих.

– Необходимо регулярно контролировать состояние и крепление неподвижных стекол в пазах вертикального профиля и элементов удерживания к горизонтальному профилю. По мере необходимости производить регулировку винтов верхних роликов, добиваясь плавного движения дверей и плотной стыковки дверей по всей высоте.

– По мере загрязнения шторку и стёкла протереть губкой с жидким моющим средством или мылом и ополоснуть водой. **Внимание!** Не

рекомендуется использовать средства для чистки стекол «CIF» и чистящие средства с аналогичным составом.

При несоблюдении данных рекомендаций претензии производителем не принимаются.

## УХОД ЗА ПОВЕРХНОСТЬЮ ПОДДОНА

Производитель обеспечивает и гарантирует функциональную работу всех систем, но при отсутствии должного ухода не гарантирует постоянную сохранность, внешнего вида хромированных, металлизированных изделий.

**Нельзя ставить на дно изделия металлические и пластиковые предметы с острыми краями, гасить окурки, использовать для чистки цветные губки, недопустим строительный мусор и т.п. потому что это приводит к потере внешнего вида поверхности ванны.**

Сохранение изделия в хорошем состоянии на протяжении всего срока службы возможно при соблюдении несложных условий:

**ЗАПРЕЩАЕТСЯ применение (воздействие на поверхность изделий) следующих средств и/или средств их содержащих:**

- Абразивных и очищающих (царапающих) средств (например, сода, Пемлокс, Комет и пр.).

- Растворителей (например, хлорированных углеводородов, таких как дихлорэтан, трихлорэтилен, хлороформ, метилен хлористый).

- Гидроксид натрия, нитрат, хлорид (например, Антисасор, Крот).

- Средств, относящихся к химическим классам кетонов (ацетон), сложных эфиров (например, бутилацетат, бензилацетат, бензилбензоат и т.д.) и ароматических растворителей (например, бензол, толуол, ксилол, изопропилбензол и т. д.).

- Разбавленных фтористоводородных и цианистоводородных кислот, а также концентрированных кислот (как минеральных - серной, азотной и хромовой кислот), так и органических (например, муравьиная, уксусная, пропионовая кислоты).

- Галогеносодержащих углеводородов.

- Альдегидов (например, метаналь муравьиный, этаналь уксусный, пропаналь пропионовый, пентаналь валерьяновый и т.д).

- Спиртов: метилового, бутилового, этилового, пропилового.

- Средств с содержанием этилового спирта 2% и более.

- Химических очищающих средства, разбавителей для красок, бензина, сосновый скипидар, уксус, лимонную, соляную и другие кислоты, перекись водорода, хлор и т. п.

- Использование иных средств для ухода за изделием, не предназначенных для акриловых поверхностей (например, средств для мытья посуды (FAIRY, AOS, PRIL и т.д), средств для санфаянса (Domestos, Санокс и т.д.), средств для устранения засоров (Крот, Антисасор и т.д.).

Допустимо принятие следующих лечебных ванн:

- Хвойно-жемчужные ванны;

- Йодобромные ванны (Состав: морская соль, бромид натрия, калий);

- Хлоридно-натриевые (морские) ванны;

- Кислородные ванны.

При этом необходимо предварительно растворить средство в воде, после чего подготовленный раствор влить в наполненную водой ванну.

**Рекомендуемые очищающие средства:**

**Жидкое мыло.**

**Моющие средства компании «Радомир».**

**ИСКЛЮЧАЕТСЯ ПРИМЕНЕНИЕ АБРАЗИВНЫХ  
ЧИСТЯЩИХ СРЕДСТВ И ЛЮБЫХ РАСТВОРИТЕЛЕЙ**

### **КОМПЛЕКТНОСТЬ**

1.	Поддон и крыша	1 упаковка
2.	Задняя стенка в сборе	1 упаковка
3.	Душевая шторка, боковые стекла, комплектация	1 упаковка
4.	Душевая шторка, фронтальные стекла	1 упаковка
	Гарантийный талон	1 шт.

Каждая упаковка должна содержать опись комплектующих.

**ОСТОРОЖНО СТЕКЛО !!!**