

RADOMIR

ПАСПОРТ

НА
МНОГОФУНКЦИОНАЛЬНЫЙ
МИНИБАССЕЙН

«**DELUXE**»

Перед эксплуатацией внимательно ознакомьтесь
с надлежащей инструкцией

2022 год

СОДЕРЖАНИЕ

ПОЛЕЗНЫЕ СОВЕТЫ ПО ПРАВИЛЬНОМУ ПОЛЬЗОВАНИЮ МИНИБАССЕЙНА	3
УКАЗАНИЯ ПО БЕЗОПАСНОСТИ	3
НАЗНАЧЕНИЕ ИЗДЕЛИЯ	4
ТЕХНИЧЕСКИЕ ХАРАКТЕРИСТИКИ.....	5
ОПИСАНИЕ ФУНКЦИОНАЛЬНЫХ ЭЛЕМЕНТОВ.....	6
<i>Гидромассаж сидячих мест</i>	<i>6</i>
<i>Гидромассаж лежачего места</i>	<i>7</i>
<i>Аэромассаж лежачего места</i>	<i>8</i>
<i>Ручка-излив «Рикарди».....</i>	<i>8</i>
<i>Слив-перелив.....</i>	<i>8</i>
<i>Система «Turbo-pool».....</i>	<i>9</i>
<i>Электронный блок управления «SPA контроллер»</i>	<i>9</i>
<i>Хромотерапия.....</i>	<i>16</i>
<i>Фильтрация, дезинфекция, подогрев воды</i>	<i>17</i>
<i>Функция быстрого набора воды</i>	<i>18</i>
<i>Декоративные панели.....</i>	<i>18</i>
<i>Ступени (дополнительная функция).....</i>	<i>18</i>
ПРИНЦИП РАБОТЫ МИНИБАССЕЙНА	19
<i>Принцип работы гидромассажа.....</i>	<i>19</i>
<i>Принцип работы аэромассажа</i>	<i>19</i>
РЕКОМЕНДАЦИИ ПО ПОДКЛЮЧЕНИЮ	19
ПОРЯДОК УСТАНОВКИ	20
УХОД ЗА ПОВЕРХНОСТЬЮ МИНИБАССЕЙНА	21
ВОЗМОЖНЫЕ НЕИСПРАВНОСТИ И СПОСОБЫ ИХ УСТРАНЕНИЯ.....	24
ТРАНСПОРТИРОВКА И ХРАНЕНИЕ МИНИБАССЕЙНА	24
КОМПЛЕКТНОСТЬ	24
ПОЛУЧЕНИЕ И ПРИЕМКА ТОВАРА.....	24

ПОЛЕЗНЫЕ СОВЕТЫ ПО ПРАВИЛЬНОМУ ПОЛЬЗОВАНИЮ МИНИБАССЕЙНА

- Учитывая расслабляющий и регенерирующий эффект гидромассажа, его желательно принимать после спортивных занятий, в конце рабочего дня, далеко от приема пищи и в любом случае по окончании пищеварения.
- Чтобы обеспечивать более эффективное массажное действие температура воды должна составлять 37°C.
- При первых приемах ограничить продолжительность гидромассажа на несколько минут. Далее время может быть постепенно увеличено до 15...20 минут с учетом общего физического состояния.
- Оптимальная температура окружающей среды при эксплуатации +20°C...+30°C.

УКАЗАНИЯ ПО БЕЗОПАСНОСТИ

1. ВНИМАНИЕ! Для безопасной эксплуатации потребителем изделия его подготовку к работе необходимо произвести специалистом, имеющим соответствующую квалификацию, подтвержденную сертификатом производителя - компании RADOMIR®, либо квалифицированным электриком и сантехником с соблюдением требований, указанных в настоящем талоне и паспорте.

2. В целях обеспечения электро- и пожаробезопасности ЗАПРЕЩАЕТСЯ:

- установка и подключение изделия в домах, где электропроводка не может обеспечить электро- и пожаробезопасность;
- подключать изделие к электросети без заземления и устройства защитного отключения (УЗО);
- использование отопительных, водопроводных труб в качестве заземления;
- использовать для подключения изделия переходники, многополюсные розетки и удлинительные шнуры;
- эксплуатировать изделие с поврежденным электрошнуром;
- проводить влажную уборку изделия (в т. ч. мытье полов под ним) при включенном сетевом шнуре;
- использовать электрические приборы во время приема водных процедур или рядом с наполненной водой изделием;
- подключать к сети и отключать от сети штепсельную вилку изделия мокрыми руками;
- проводить любые изменения конструкции, без письменного согласования с изготовителем.

3. Изделие должно использоваться только по назначению.

4. Каждый раз, перед началом использования изделия следует визуально убедиться в полной его исправности:

- целостность сетевого кабеля, электрической вилки;
- отсутствие течи воды из гидравлической системы изделия (отсутствие воды на полу под изделием).

5. Убедитесь перед принятием водных процедур, что температура воды комфортна, проверив термометром.

Длительное нахождение в воде при повышенной температуре может привести к гипертермии. Температура воды не должна превышать 45°C. Высокая

температура воды может быть опасна для плода при ранних сроках беременности или при предполагаемой беременности, поэтому в таких случаях следует устанавливать температуру воды не выше 38°C.

6. Мокрые поверхности могут быть скользкими. Необходимо соблюдать осторожность при входе и выходе из изделия.

При наличии ступени для изделия, убедитесь, что она устойчиво закреплена и не имеет движения (в противном случае, при выходе из ванной можно получить травму).

7. Запрещается, во избежание падения и получения травм, вставать на борта изделия.

8. Дети и люди с ограниченными возможностями должны пользоваться изделием только под присмотром.

9. В отдельных случаях (пожилой возраст, беременность, наличие заболеваний, таких как гипертония, сердечно-сосудистые болезни, онкология, и пр.) прежде, чем принимать водные процедуры, потребитель должен проконсультироваться у врача.

10. Нельзя засыпать при принятии водных процедур.

11. Запрещается прием алкоголя, наркотиков, лекарств перед принятием водных процедур так как это может вызвать потерю сознания и, как следствие, есть риск утонуть.

12. При появлении вибрации во время выполнения процедур гидромассажа и аэромассажа необходимо завершить прием ванны и не эксплуатировать её до устранения причины вибрации.

13. По завершению эксплуатации необходимо выключить изделие с помощью кнопки (пневмокнопки, «On/Off» и пр.) и вынуть вилку сетевого кабеля из розетки сухими руками.

14. Не оставляйте изделие без присмотра при наполнении его водой.

15. Не пользуйтесь изделием при отрицательных атмосферных условиях (например, во время грозы).

16. Не загромождайте пространство между полом и облицовочными панелями ванны.

17. Устройство следует периодически ежеквартально подвергать плановому техническому обслуживанию, чтобы убедиться в его качественной работе.

18. Изготовитель не несет ответственность за вред, причиненный здоровью потребителя при нарушении требований безопасности при использовании изделия.

НАЗНАЧЕНИЕ ИЗДЕЛИЯ

Минибассейн «DeLuxe» предназначен для принятия водных процедур, как в местах общественного пользования, так и в личных домах.

Большое количество гидро- и аэроджет создает приятную расслабляющую атмосферу при принятии водных процедур в одиночестве или в компании друзей. Размеры минибассейна позволяют удобно разместить в нем 3-х человек.

Для большего комфорта предусмотрена система «Turbo-pool», с помощью которой можно регулировать силу давления водяных струй.

Системы фильтрации и дезинфекции предназначены для удобного использования минибассейна (нет необходимости сливать воду после

принятия водных процедур). Слив воды осуществляется только для ремонта минибассейна или при длительном простое без использования.

ТЕХНИЧЕСКИЕ ХАРАКТЕРИСТИКИ

Минибассейн выполнен из безопасных для жизни и здоровья человека материалов, о чем свидетельствует экспертное заключение Центра гигиены и эпидемиологии в Владимирской области № 314 от 21.03.2014 г.

Изделие полностью адаптировано к российским условиям и изготавливается в соответствии с ТУ 5156-005-18009384-2011 при соблюдении условий транспортировки, хранения, монтажа и эксплуатации.

Продукция сертифицирована. В данном паспорте представлена максимальная комплектация минибассейна. В Вашем минибассейне по Вашему выбору могут отсутствовать некоторые функции.

№ п/п	Наименование параметра	Единицы измерения	Значение параметра
Габаритные размеры			
1.	Длина (размер с декоративной панелью)	мм	2100 (2130)
2.	Ширина (размер с декоративной панелью)	мм	1650 (1680)
3.	Высота	мм	800 max
4.	Глубина корыта ванны	мм	600
5.	Наполнение ванны	л	700
6.	Количество гидромассажных джет	шт.	27
7.	Количество аэромассажных джет	шт.	12
8.	Мощность электронасоса	Вт	1500 900
9.	Мощность водонагревателя	Вт	5000
10.	Мощность компрессора	Вт	700
11.	Мощность насоса фильтрации	Вт	560
12.	Суммарная мощность, потребляемая минибассейном (в максимальной комплектации)	Вт	8660

Габаритный чертеж минибассейна представлен на рисунке 1.

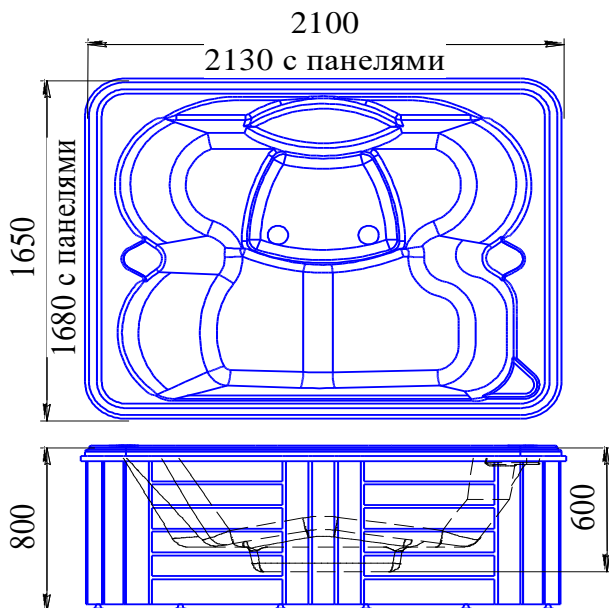

ОПИСАНИЕ ФУНКЦИОНАЛЬНЫХ ЭЛЕМЕНТОВ

Рабочая область минибассейна условно разделена на 2 части:

1. Лежачая область, предназначена для принятия водных процедур в положении лежа.
2. Сидячая зона, предназначена для принятия водных процедур в положении сидя.

В состав минибассейна «DeLuxe» могут входить следующие опции:

1. Гидромассаж сидячих мест – 2 шт. (8 джет и 9 джет);
2. Гидромассаж лежачего места – 1 шт. (10 джет);
3. Аэромассаж лежачего места – 1 шт. (12 джет);
4. Ручка-излив «Рикарди» - 1 шт.;
5. Система слива – 1 шт.
6. Система «Turbo-pool» - 1 шт.
7. Электронный блок управления «SPA контроллер» (датчик сухого пуска, контроль температуры воды, озонация) – 1 шт.
8. Хромотерапия– 2 лампы.
9. Фильтрация (с системой скиммер), дезинфекция, подогрев воды.
10. Функция быстрого набора воды.
11. Декоративные панели.

Гидромассаж сидячих мест

В конструкции минибассейна предусмотрены два места для принятия водных процедур в сидячем положении.

Спинальный массаж одного сидячего места включает в себя 8 форсунок, а другого – 7 форсунок. Сбоку каждого места расположены дополнительно по одной

гидромассажной форсунке.

Управление гидромассажем сидячих мест осуществляется с помощью SPA контроллера (см. рис. 2).

Гидромассаж лежащего места

Гидромассаж лежащей области состоит из 8 форсунок спинного SPA-массажа и 2 форсунок ножного массажа.

Включение функции гидромассажа осуществляется с помощью SPA контроллера (см. рис. 2).

Рисунок 2

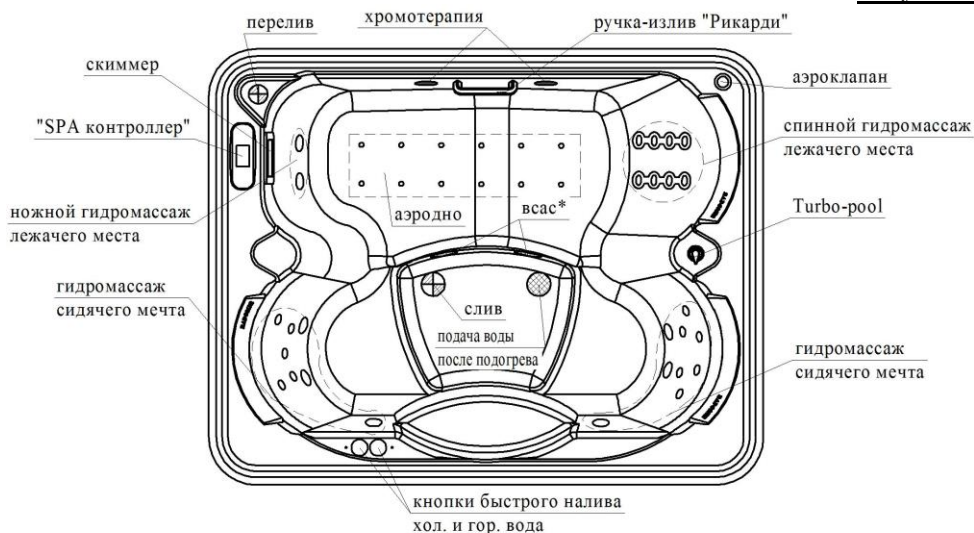

Управление гидромассажем осуществляется с помощью электронного блока управления SPA-контроллера, расположенного на борту минибассейна (см. рис. 2).

Для принятия гидромассажа необходимо:

Наполнить минибассейн водой с температурой около 38°C. Уровень воды в минибассейне должен быть выше уровня гидромассажных форсунок минимум на 40...50мм.

Нажатием кнопки управления включить гидромассаж соответствующей области.

Внимание! Схема работы гидромассажа должна быть не более 10-15 минут с перерывом 5...7 минут. При установке в качестве дополнительной опции аэромассажа - схема его работы составляет не более 10-15 минут с перерывом в 5...7 минут. Схема работы водонагревателя (при установке доп. опции) составляет 10-15 минут с перерывом 5...7 мин.

Обслуживание гидромассажа:

Во избежание «залипания» вращающихся частей гидромассажной системы рекомендуется периодически включать гидромассаж (примерно раз в 2 недели).

Для очистки системы гидромассажа рекомендуется периодически (не реже 1 раза в месяц) промывать её следующим образом (если не установлена система

дезинфекции):

- наполнить ванну чистой водой;
- налить специального средства для промывки гидромассажных систем из расчета 200-250 мл средства на 100 л воды;
- включить гидромассажную систему на 1-2 минут. Для предотвращения повышенного пенообразования регулятор подачи воздуха должен быть закрыт. Если на ванне установлена система «Turbo-rool», необходимо ее перевести в положение, когда воздух переводится на аэромассажное дно;
- выключить гидромассажную систему и дать постоять ванне 10-15 мин. с чистящим средством;
- слить воду из ванны;
- вновь наполнить ванну чистой водой и включить систему гидромассажа для промывки её от дезинфицирующих жидкостей на 1-2 мин.;
- выключить гидромассажную систему;
- слить воду из ванны;
- ополоснуть ванну чистой водой.

Аэромассаж лежащего места

Аэромассаж лежащей области состоит из 12 аэроджет.

С помощью компрессора в аэроджеты подается воздух под давлением. Образующиеся мелкие воздушные струи производят приятный массаж нижней поверхности спины, ягодиц и задней поверхности ног. Во избежание попадания воды в компрессор шланг подачи воздуха снят и устанавливается после установки бассейна.

Ручка-излив «Рикарди»

Выполняет декоративную функцию. Во время работы системы фильтрации из неё льётся вода в виде небольшого водопада. Может также использоваться как обычная ручка для удобства выхода из минибассейна или входа в него.

Слив-перелив

Предназначен для слива воды из минибассейна.

Перелив расположен на горизонтальном борту корыта (см. рис. 2). Сливное отверстие расположено на дне корыта (см. рис. 2). Слив воды из минибассейна производится вручную. Для этого необходимо открыть дверцу на углу бассейна. Далее повернуть водозапорный кран на 90°, открыв, таким образом, сливную трубу. После слива воды кран закрыть.

Внимание! При сливе ввиду конструкции корыта вода может оставаться на лежащем месте и сидениях. Поэтому для предотвращения образования плесени желательно аккуратно удалить воду с этих мест с помощью мягких губок или щеток.

Система «Turbo-pool»

Система «Turbo-pool» позволяет объединить два вида массажа: классический (гидромассаж) и воздушный (аэромассаж). Система «Turbo-pool» позволяет увеличить (уменьшить) мощность водяных струй в гидромассажных форсунках путём нагнетания воздуха, подаваемого компрессором, в гидромассажные форсунки.

С помощью системы «Turbo-pool» в минибассейне предусмотрены три вида гидромассажа:

– Классический гидромассаж, без подачи воздуха в гидромассажные форсунки. При этом мощность водяных струй в гидромассажных форсунках минимальна, мощность воздушных струй в аэромассажных форсунках (при включённом аэромассаже) максимальна;

– Гидроаэромассаж, когда воздух, подаваемый компрессором, равномерно распределяется между гидромассажными и аэромассажными форсунками. При этом происходит увеличение мощности водяно-воздушных струй в гидромассажных форсунках, по отношению к классическому гидромассажу, и снижение мощности воздушных струй в аэромассажных форсунках;

– Гидромассаж, когда воздух, подаваемый компрессором, в полной мере подаётся в гидромассажные форсунки, при этом мощность водяно-воздушных струй максимальна, подача воздуха в аэромассажные форсунки прекращена.

Переключение видов гидромассажа (см. рис. 3) осуществляется при помощи переключателя управления системы «Turbo-pool», установленного на панели управления ванны (см. рис. 2).

Рисунок 3

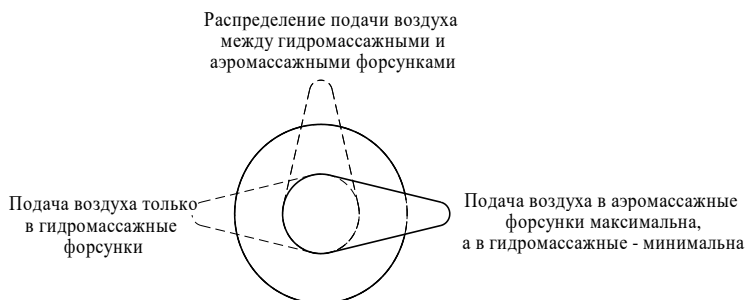

Электронный блок управления «SPA контроллер»

Предназначен для управления функциями: гидромассаж, фильтрация, подогрев воды, аэромассаж лежащего места, хромотерапия, радио, озонация.

В комплект Электронного Блока Управления входят:

- Электронный Блок Управления (устанавливается внизу на раме ванны);
- Датчик уровня воды;
- Пульт Управления (устанавливается на борт ванны (см. рис. 2).

Внимание!

Все датчики и кнопки электронного пульта управления электробезопасны (управляющее напряжение 5 В) и влагонепроницаемы для брызг воды (IP5x), при этом залив водой не допускается, т.к. приводит к проникновению воды внутрь и поломке прибора.

Инструкция по использованию.

I. Характеристики продукта:

1. Full HD TFT LCD дисплей
2. С возможность управления с телефона (WiFi подключение) (не на всех моделях)
3. Функция гидромассажа.
4. Функция аэромассажа.
5. Поддержка постоянной температуры воды (доп. опция)
6. Функция подводной подсветки.
7. Функция фильтрации и озоновой дезинфекции. (доп. опция)
8. FM-радио, Bluetooth, MP3-проигрыватель.
9. Радиочастотный пульт дистанционного управления.

II. Технические параметры.

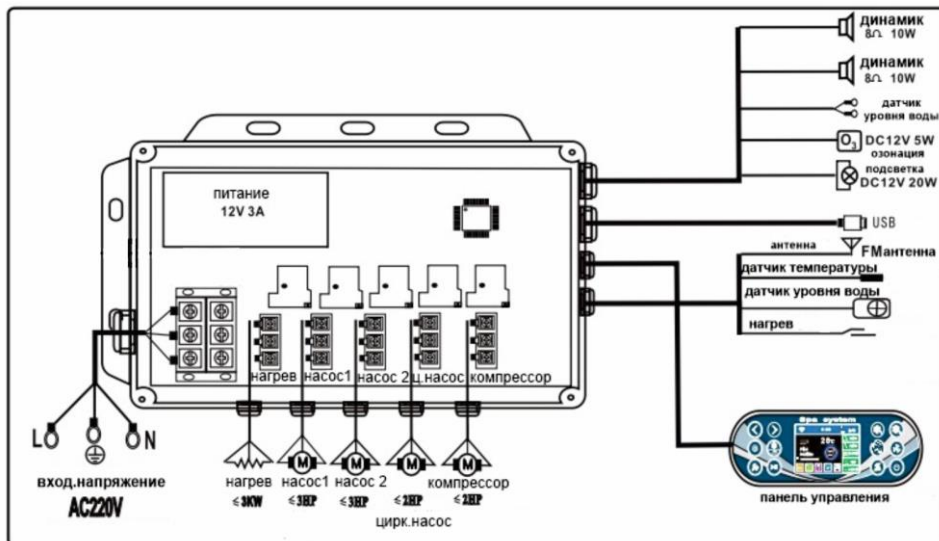

1. Источник питания: AC220V±10% 50/60Hz
2. Мощность насоса 1: AC220V≤2250W
3. Мощность насоса 2: AC220V≤2250W
4. Мощность циркуляционного насоса (фильтрации): AC220V≤1500W (доп. опция)
5. Мощность компрессора: AC220V≤1500W
6. Мощность термостата: AC220V≤3000W (доп. опция)
7. Озонация: DC12V≤10W (доп. опция)
8. Подводная подсветка: DC12V 20W
9. Питание музыки: ≤15Wx2

III. Схема подключения

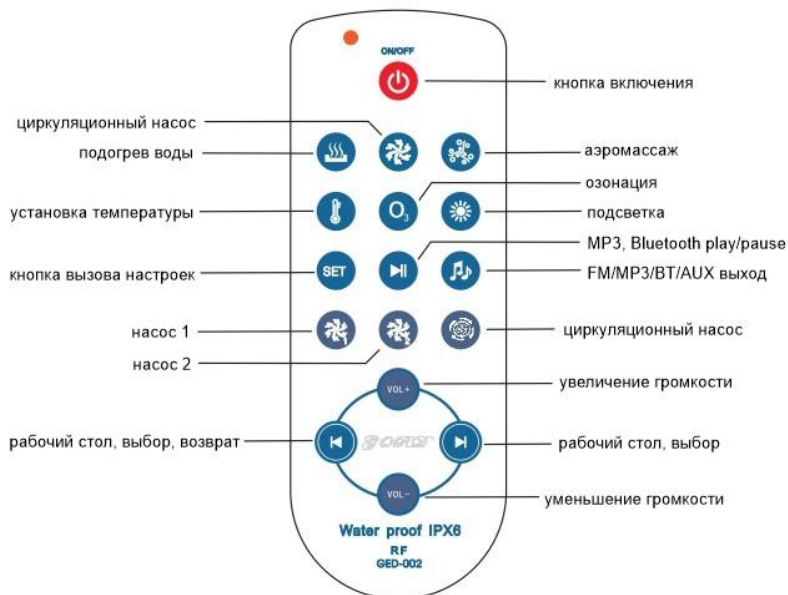

IV. Пульт дистанционного управления (не на всех моделях)



Способ сопряжения пульта дистанционного управления: нажмите и удерживайте на панели управления кнопку , пока на дисплее не появится надпись «Pair». Потом нажмите кнопку  на пульте дистанционного управления, на дисплее отобразится ОК. Сопряжение произошло.

V. Панель управления



VI. Функциональное управление

1. Включения, выключение:

Включите автомат УЗО, нажмите на панели управления кнопку , система подключена, дисплей высветит иконки как показано на картинке ниже. Для

отключения системы нажмите повторно на кнопку , дисплей погаснет, система выключена.



2. Функция гидромассажа:

Нажмите  для включения или выключения, как показано на рисунке 1 ниже. Циркуляционный насос, аэромассаж и подогрев воды работают таким же образом, как показано на рисунке 2 ниже.



3. Функция подсветки: нажмите  для включения или выключения.

4. Функция фильтрации и озонации (опционально): долгое нажатие на кнопку  включит функции озонации и циркуляционный насос (фильтрация). Эти функции отключатся через 15 минут работы автоматически.







5. Функция подогрева (опционально): если эта функция запущена, то циркуляционный насос (фильтрация) будет работать дальше. Если циркуляционный насос (фильтрация) отключить, то подогрев также отключится.

Как показано на рисунке ниже: подогрев контролируется установленной температурой. Если температура воды достигла установленной температуры, то

ТЭН перестанет нагревание. Когда температура будет на 2 градуса ниже установленной, подогрев начнет работать опять. Этот цикл будет повторяться. Температура регулируется в пределах: от 20°C до 45°C. Установленная температура производителя 38°C.

6. Функция аэромассажа: нажмите , чтобы включить или отключить функцию.

7. Функция настройки: долгое нажатие на  запустит экран настроек. При нажатии на кнопки  можно выбрать опцию, которую хотите настроить.

После выбора опции, которую хотите изменить, нажмите на  для перехода в меню ниже (установка значений). С помощью кнопок  измените значение параметра, увеличив или уменьшив его. (см. рис. ниже).

7.1 Установка температуры



позиция 1

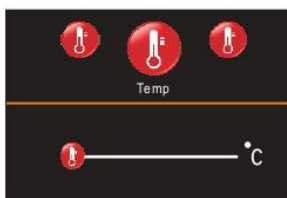

позиция 2

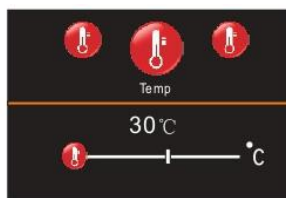

позиция 3

7.2 Коррекция температуры

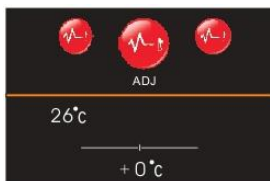

Это настройка может использоваться для изменения отображения температуры на дисплее в пределах $\pm 5^\circ\text{C}$. Данная настройка производится при сборке изделия на производстве. ***(самостоятельная корректировка данных настроек может привести к неправильным показаниям реальной температуры воды в ванне)***

7.3 Настройка часов

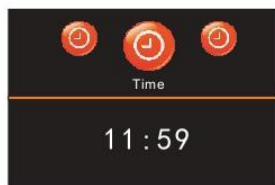

Нажмите на  для изменения значения часов: 11:59

Нажмите на  для изменения значения минут: 11:59

7.4 Настройка переворота экрана: нажмите на иконку



7.5 Функции радио тюнера:













ручная настройка



автоматическая настройка

Для поиска радиочастот есть два способа.

1) Ручной поиск радиочастот. Долгое нажатие на  запустит экран настроек. При нажатии на кнопки   можно выбрать опцию, которую хотите настроить (выберите TUN). После выбора опции, которую хотите изменить, нажмите на  для перехода в меню ниже (установка значений). Нажимайте , чтобы изменять частоту радиовещания. При появлении устойчивого звука радиостанции, нажмите  для запоминания.

2) Автоматический поиск радиочастот. Долгое нажатие на  запустит экран настроек. При нажатии на кнопки   можно выбрать опцию, которую хотите настроить (выберите AUTO TUN). После выбора опции, нажмите на  для перехода в меню ниже (установка значений). Нажмите , чтобы начался поиск частот радиовещания. Если поиск радио идет в автоматическом режиме, то сохранение частот будет происходить также автоматически. При плохом сигнале радио рекомендуется производить ручную настройку радиостанций. Внимание: Если необходимо улучшить качество сигнала, то извлеките радиоантенну и сделайте ее в форме буквы «Y»

8. Функции мультимедийной музыки: нажмите иконку  для выбора одной из четырех аудио опций.



поз. 1 FM радио



поз. 2 Bluetooth





поз. 3 USB, MP3







поз. 4 AUX устройство

8.1 Функция FM-радио: нажмите  чтобы переключиться на радио станцию, как показано поз. 1. Пожалуйста, обратитесь к разделу 7.5 для выбора канала

(настройки) и сохранения станций.

Прослушивание станций: нажмите на  или , чтобы выбрать станцию, которую вы ходите прослушать. На дисплее отобразится номер станции «СН01-СН20».

8.2 Функция MP3: нажмите  чтобы переключиться на данную опцию, как показано выше (поз.3). Поигрывание: установите USB-карту с музыкой, и система автоматически начнет проигрывание мелодий и на дисплее отобразится дорожка со временем звучания мелодии. Нажмите иконку , чтобы остановить

воспроизведение или продолжить его. Выбор песни: короткое нажатие на  или  поможет выбрать предыдущую песню или последующую.



8.3 Функция проигрывания мелодий через Bluetooth: нажмите  чтобы переключиться на данную опцию (см. выше поз. 2). Подключите телефон через Bluetooth.



Откройте настройки Bluetooth на телефоне → включите Bluetooth → найдите контроллер среди устройств → подключите телефон к контроллеру.

Откройте музыкальный плеер на своем телефоне для представления следующих опций:

Проигрывание/Пауза: нажмите иконку 

Выбор песни: короткое нажатие на  или  изменит выбор песни.

8.4 Регулировка громкости: вы должны нажать и держать  или  для выбора уровня звука. На дисплее будет отображаться уровень звука.

Короткое нажатие на  или  - для выбора опций MP3, Bluetooth или FM-радио.

9. Функция энергосберегающего и спящего режима экрана: если кнопки не нажимаются в течении более 1 минуты, то яркость экрана с подсветки кнопок панели управления будет понижена. Если не производится никаких действий в течении более 2 минут, то панель управления переходит в спящий режим с блокировкой клавиатуры. Кнопки восстанавливают уровень яркости.

Чтобы выйти из спящего режима, необходимо нажать на кнопку . Панель управления разблокируется, и все опции будут опять работать.

Внимание

Для обеспечения нормальной работы изделия, продления сроков его эксплуатации и личной безопасности пользователю необходимо тщательно ознакомиться со следующими мерами предосторожности:

1. Пользователь должен подключить все приборы в строгом соответствии со схемой соединений и параметрами, представленными

производителем.

2. Изделие должно быть заземлено.

3. Тщательно проверьте соединение проводов питания и распределительной коробки. После того, как Вы убедились в том, что все подсоединено правильно и надежно, можно начинать пользоваться изделием.

4. Электрические устройства (приборы), рекомендуемые нелегальными производителями, нельзя подключать к изделию. Демонтаж и модификация системы проводов, расположенных в распределительной коробке, строго запрещены. Также запрещается соединять и подключать провода распределительной коробке при включенном электропитании.

5. Соединительный провод коробки питания должен быть подсоединен в соответствии со спецификацией. Выходящие провода должны быть правильно подсоединены для предотвращения короткого замыкания.

6. Выключайте электропитание после использования изделия с целью предотвращения его износа.

7. Установка изделия должна осуществляться квалифицированными специалистами в строгом соответствии с предлагаемой инструкцией.

8. Не пытайтесь самостоятельно улучшать элементы, находящиеся внутри распределительной коробки. Ремонт и настройка изделия должны осуществляться только квалифицированными специалистами.

9. При установке изделия на открытом воздухе, либо при его использовании в коммерческих целях необходимо заключение отдельных договоров и обязательное ознакомление с инструкцией по использованию и обслуживанию.

Пользователь несет ответственность за любые последствия, возникшие из-за некорректной эксплуатации изделия.

Внимание:

1) Любой ремонт должен осуществляться квалифицированным ремонтным персоналом, уполномоченным на это производителем, либо представителем производителя. В противном случае, ответственность с производителя или его представителя снимается.

2) Данное руководство издано в качестве справочной информации. Если производителем внесены некоторые изменения и модификации в дизайн или объяснения, приносим свои извинения за отсутствие дополнительных разъяснений.

Хромотерапия

Хромотерапия - это бесконтактный метод лечения светом и цветом, эффективность которого научно доказана. Он основан на том, что свет, являясь электромагнитным излучением, проникает через ткани и несет необходимую энергию. Все цвета имеют свое излучение, несущее ту или иную информацию. Воздействие соответствующего цвета на определенный внутренний орган может быть целительно. Хромотерапия применяется для лечения не только физических, но и психических заболеваний и расстройств.

В борту минибассейна установлены 2 излучателя. Включение хромотерапии осуществляется с помощью электронного блока управления «SPA контроллер» (см. рис. 4).

Фильтрация, дезинфекция, подогрев воды

В комплект поставки минибассейна «DeLuxe» входят также:

1. Фильтрация.

Предназначена для тонкой очистки воды.

На боковой поверхности минибассейна DeLuxe устанавливается префильтр «Скиммер».

Он представляет собой прямоугольный пластиковый заборник воды с сеткой, накрытый пластиковой крышкой с поплавком.

«Скиммер» является неотъемлемой частью системы фильтрации, дезинфекции и подогрева воды в минибассейне.

При включении функции фильтрации происходит принудительный забор верхнего слоя воды через префильтр «Скиммер». Вода проходит через фильтр грубой очистки (сетчатая корзина), где очищается от крупного мусора. С помощью крышки с поплавком происходит контроль забора именно верхнего слоя воды с попавшим на нее мусором. Далее идет процесс более тонкой очистки в специальном баке с фильтрующим элементом.

Очистка префильтра «Скиммер» состоит из промывки сетчатой корзины от частиц, задержанных в ней, и протиранием поверхности мягкой тканью.

Фильтрующий элемент в баке фильтрации является расходным материалом (в комплект поставки не входит).

Внимание. Запрещается включать систему фильтрации (скиммер) во время нахождения людей в мини-бассейне.

2. Дезинфекция.

Предназначена для обеззараживания воды с помощью специальных дезинфицирующих средств.

Система дезинфекции состоит из бака с дезинфицирующим составом. На баке имеется шкала, с помощью которой можно выставлять уровень поступления дезинфицирующего состава в воду. (На заводе-изготовителе устанавливается минимальный уровень - 1).

Чистку предварительного фильтра и основных фильтров можно производить, не сливая воды из минибассейна. Для этого необходимо закрыть 2 крана, расположенных в системе.

Также, не сливая воды, можно поместить дезинфицирующую таблетку в бак дезинфекции.

Для того, чтобы поместить дезинфицирующее средство в бак необходимо:

- выключить гидромассажную и аэромассажную систему, если они работают, и систему фильтрации;
- перекрыть два крана, находящиеся в системе фильтрации (в зависимости от типа установленного водозаборного устройства);
- открыть угловую панель со стороны расположения бака дезинфекции;
- отвернуть крышку бака;
- бросить дезинфицирующее средство (чаще продаётся в виде таблеток);
- установить нужный уровень протока воды через бачок дезинфекции, путём поворота ручки шкалы;
- закрыть крышку бака дезинфекции;
- открыть 2 крана;
- закрыть декоративную панель;

- включить минибассейн.

3. *Подогрев воды.*

Предназначен для поддержания заданной температуры воды в минибассейне.

Включение функций фильтрации и подогрева воды производятся с помощью SPA-контроллера (см. рис. 2 и 4). *Включение функции подогрева без включения функции фильтрации невозможно.*

Схема работы водонагревателя (при установке доп. опции) составляет 10-15 минут с перерывом 5...7 мин.

Очистка воды в минибассейне проходит по следующему циклу:

после наполнения минибассейна и включения системы фильтрации вода с поверхности попадает в скиммер, где проходит предварительную фильтрацию. Далее вода попадает в электронасос и под давлением подается в фильтр тонкой очистки. После этого вода, очищенная от мелких инородных тел, попадает в бак дезинфекции, где происходит обеззараживание её. Далее вода проходит через водонагреватель и попадает снова в минибассейн.

Этот цикл непрерывен, если включена функция фильтрации и подогрева воды.

Внимание. Запрещается включать систему фильтрации и подогрев воды во время нахождения людей в мини-бассейне.

Функция быстрого набора воды

Быстрый набор воды предназначен для наполнения ванны до принятия водных процедур пациентом.

В момент нахождения пациента внутри ванны пользоваться быстрым набором **не допускается.**

Функция включается с помощью пневмокнопок, расположенных на горизонтальном борту ванны (см. рис. 2). Быстрый набор воды осуществляется через водозаборные устройства (см. рис. 2). Время наполнения зависит от диаметра подключенной к ванне трубы (минимум $\frac{3}{4}$ ") и давления воды в системе (рекомендованное давление воды 3-3,5 атм.).

Декоративные панели

Боковые стороны минибассейна закрыты декоративными панелями.

Боковые панели поставляются в разобранном виде. Чтобы собрать их необходимо съёмные крышки вставить в пазы, вернуть по 4 мебельных шестигранных винта и закрыть заглушкой в цвет панели.

Ступени (дополнительная функция)

Дополнительно с минибассейном «DeLuxe» могут поставляться ступени.

Габаритные размеры ступеней показаны на рисунке 5.

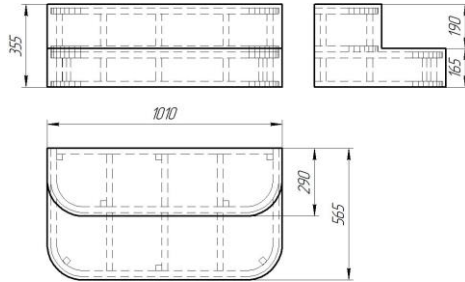

ПРИНЦИП РАБОТЫ МИНИБАССЕЙНА

Принцип работы гидромассажа

Для принятия гидромассажа необходимо:

- Наполнить минибассейн чистой водой. Уровень воды должен быть выше верхнего уровня джетов на 4...5 см.
- нажатием на соответствующую кнопку на пульте SPA-контроллера (см. рис. 4) включить гидромассажную систему сидячих и лежащих мест.
- После включения аэромассажа, вращением ручки управления системы «Turbo-Pool» выставить комфортный уровень нагнетания воздуха в джеты.

Принцип работы аэромассажа

После наполнения ванны водой, как описано выше, включение аэромассажной системы осуществляется с помощью соответствующей кнопки на панели управления SPA-контроллера (см. рис. 4).

Режим работы аэромассажа составляет max 10...15 минут с перерывом в 5-7 минут.

Более длительное время работы аэромассажа без перерыва может привести к поломке компрессора.

РЕКОМЕНДАЦИИ ПО ПОДКЛЮЧЕНИЮ

1. Перед установкой и подключением необходимо подготовить место для установки минибассейна.

2. Материалы для проводки и устройства для подключения выбирались в соответствии с требованиями комплекса стандартов ГОСТ Р 50571 «Электроустановки зданий». Проводку должен выполнить квалифицированный электрик в соответствии с правилами технической эксплуатации электроустановок потребителей. Для подключения необходимо подсоединить провода от сетевого щита (провода вмонтировать под напольную плитку) к УЗО, установленному на изделии. Рекомендуемое сечение кабеля в двойной изоляции 3х6 мм² (без водонагревателя) и 3х10мм², если выбран водонагреватель. **Заземление обязательно!!!** В изделии уже установлен двухполюсный дифференцированный автомат в распределительной коробке. Вывод провода для подсоединения обеспечить в месте недоступном для попадания влаги с учетом длины провода ~2,5м.

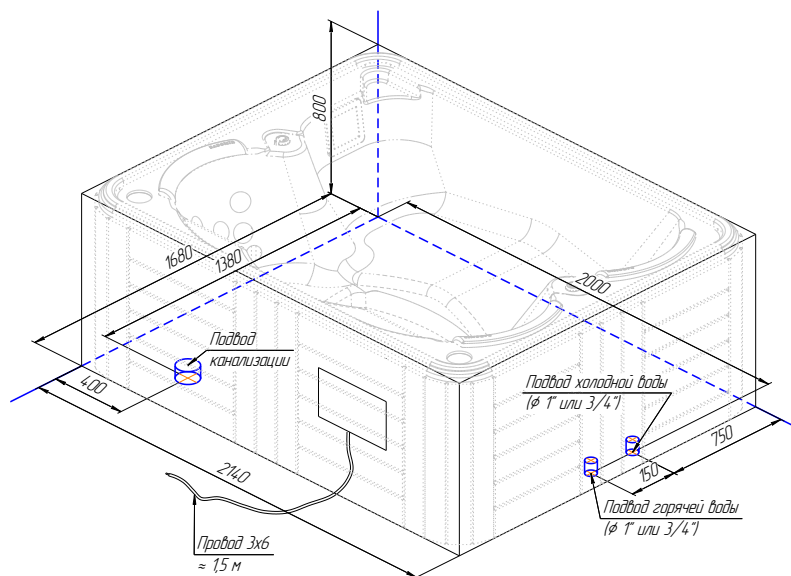

3. Подвод горячей и холодной воды осуществляется из магистрали, расположенной вертикально снизу. Выходы горячей и холодной воды должны выступать не более, чем на 30 мм над полом. Выводы горячего и холодного водопроводов должны быть диаметром 1"или 3/4" с наружной резьбой. Необходима установка фильтров тонкой очистки. При давлении в водопроводной системе свыше 5 атм, необходимо установить регуляторы давления.

4. Канализационную трубу лучше всего монтировать в пол, под напольную плитку. Диаметр выходного посадочного отверстия слива Ø50 мм, должен выступать над уровнем пола, не более чем на 30 мм или быть в уровень с полом. Соединение слива с канализацией выполнить гибкой гофрированной трубой или жёсткой трубой, подогнав её по месту при подключении минибассейна.

ПОРЯДОК УСТАНОВКИ

1. Установить минибассейн в месте, предназначенном для его установки, и при помощи регулируемых опор (см. рис. 7) добиться горизонтального положения борта. Ванна должна опираться на все точки опор, чтобы исключить неравномерное распределение нагрузки и как следствие появление микротрещин.

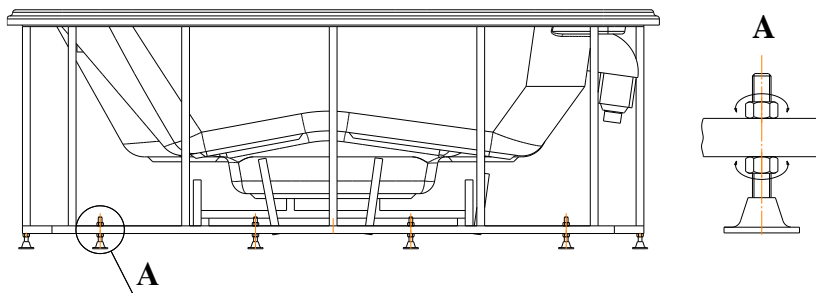

2. Выполнить подключение оборудования.
3. Присоединить одну из сторон гофрированного шланга, предназначенного для подключения минибассейна к канализации, к выходу сливной трубы, другую сторону - к входу канализации. Выполнить подвод горячей и холодной воды. Рекомендуется на трубах водоснабжения поставить фильтры тонкой очистки для предотвращения засорения трубопроводов минибассейна.
4. Проверить минибассейн визуально на отсутствие течи.

УХОД ЗА ПОВЕРХНОСТЬЮ МИНИБАССЕЙНА

1. Максимальная температура используемой воды 45°C.
2. Недопустимы резкие перепады температуры воды (тепло-холод, и наоборот).
3. Используйте только рекомендованные средства для чистки соответствующих поверхностей изделий: акриловых, с покрытием из полиметилметакрилата, изделий из оргстекла и пр.

Перед использованием любых моющих и дезинфицирующих средств в инструкции к этим средствам необходимо найти рекомендации производителя к использованию для обслуживания изделий с акриловым покрытием, с покрытием из полиметилметакрилата, изделий из оргстекла.

ЗАПРЕЩАЕТСЯ применение (воздействие на поверхность изделий) следующих средств и/или средств их содержащих:

- Абразивных и очищающих (царапающих) средств (например, сода, Пемолокс, Комет и пр.).
- Растворителей (например, хлорированных углеводородов, таких как дихлорэтан, трихлорэтилен, хлороформ, метилен хлористый).
- Гидроксид натрия, нитрат, хлорид (например, Антисасор, Крот).
- Средств, относящихся к химическим классам кетонов (ацетон), сложных эфиров (например, бутилацетат, бензилацетат, бензилбензоат и т.д.) и ароматических растворителей (например, бензол, толуол, ксилол, изопропилбензол и т. д.).
- Разбавленных фтористоводородных и цианистоводородных кислот, а также концентрированных кислот (как минеральных - серной, азотной и хромовой кислот), так и органических (например, муравьиная, уксусная, пропионовая кислоты).

- Галогеносодержащих углеводов.
- Альдегидов (например, метаналь муравьиный, этаналь уксусный, пропаналь пропионовый, пентаналь валерьяновый и т.д).
- Спиртов: метилового, бутилового, этилового, пропилового.
- Средств с содержанием этилового спирта 2% и более.
- Химических очищающих средства, разбавителей для красок, бензина, сосновый скипидар, уксус, лимонную, соляную и другие кислоты, перекись водорода, хлор и т. п.
- Использование иных средств для ухода за изделием, не предназначенных для акриловых поверхностей (например, средств для мытья посуды (FAIRY, AOS, PRIL и т.д), средств для санфаянса (Domestos, Санокс и т.д.), средств для устранения засоров (Крот, Антизасор и т.д.).

Допустимо принятие следующих лечебных ванн:

- Хвойно-жемчужные ванны;
- Йодобромные ванны (Состав: морская соль, бромид натрия, калий);
- Хлоридно-натриевые (морские) ванны;
- Кислородные ванны.

При этом необходимо предварительно растворить средство в воде, после чего подготовленный раствор влить в наполненную водой ванну.

Рекомендуемые очищающие средства:

- Жидкое мыло.
- Моющие средства компании «Радомир».

4. Не допускайте контакта чистящих средств с изделием более 5 минут при комнатной температуре.

5. Удаляйте чистящее средство с поверхности изделия сразу после чистки интенсивным смывом теплой (до 45°C) водой.

6. Недопустимо использование ванны для замачивания белья, использование хлорсодержащих стиральных порошков, всевозможных красителей (лак для ногтей, краски для волос, растворители и т.п.).

7. Изделия не предназначены для мытья животных, обслуживания растений и прочих бытовых нужд, кроме оздоровительных и гигиенических процедур.

Несоблюдение указанных требований может привести к появлению микротрещин.

8. Обязательно наличие фильтров для очистки воды или использование воды, соответствующей ГОСТ Р 51232-98, СанПиН 2.1.4.1074-01.

9. **Обязательно отключение изделия от сети электрического тока после принятия водных процедур.**

В противном случае из-за скачков напряжения в сети электрического тока возможны сбои в работе контроллеров управления, полный выход из строя контроллера управления или короткое замыкание. При отсутствии защиты от скачков напряжения может произойти возгорание в следствие короткого замыкания. При несоблюдении данного условия предприятие-изготовитель не несет ответственности за вред, нанесенный изделию или помещению, в котором оно находится.

10. Недопустимо воздействие прямых солнечных (ультрафиолетовых) лучей на изделие. Изделия предназначены для использования в закрытых помещениях с

температурой окружающей среды не менее +15...18°C, оборудованных водопроводом, канализацией и электричеством.

При приобретении изделия для его установки на улице необходимо заключение дополнительного договора и обязательное ознакомление с инструкцией по обслуживанию данных изделий.

11. При чистке изделия не использовать цветные губки, металлические губки или щетки.

Несоблюдение указанных требований может привести к изменению цвета поверхности ванны и повреждению верхнего слоя.

12. Недопустимо устанавливать на бортах изделия посторонние предметы (горящие свечи, пепельницы, горящие сигареты, стеклянные и металлические изделия и пр.).

13. Недопустимо попадание на поверхность изделия горячего пепла от сигарет, сигар, папирос, курительных трубок, кальянов и пр. Это приводит к образованию неудаляемых термических ожогов, следов.

14. Оберегайте изделие от ударов и падения на края и дно тяжелых и острых предметов. Не ставьте на дно изделия металлические предметы с острыми краями (например, оцинкованное ведро).

15. Недопустимо попадание строительной пыли на поверхность изделия (содержание взвешенных частиц в такой пыли крайне высоко и может при последующей непрофессиональной уборке привести к царапинам). Рекомендуется перед установкой изделия завершить все ремонтные работы в помещении.

16. Пыль и сухую грязь удаляйте мягкой, увлажненной тканью без размазывания по поверхности изделия.

17. Не допускайте образования на поверхности изделия жирных и масляных пятен.

18. **ЗАПРЕЩАЕТСЯ** располагать посторонние предметы над элементами управления: кнопками, дисплеями, контроллерами управления и пр. При попадании на них воды, мыльной пены и других предметов может произойти самовключение или самовыключение изделия или даже его поломка. Это не является производственным дефектом, гарантийным случаем не является.

19. **ЗАПРЕЩАЕТСЯ** включать гидромассаж, не наполнив ванну водой. **Уровень воды в ванной должен быть выше джет не менее, чем на 5 см.** Время работы гидромассажа – не более 10-15 мин с перерывом 5-7 минут, аэромассажа- не более 10 мин с перерывом 5-7 мин. Функцию «озонация» можно включать на время не более 3-4 мин с интервалом 10 мин. **Запрещается** включение светодиодного светильника до наполнения ванны водой.

ВНИМАНИЕ! В случае установки изделия в помещении с искусственным подогревом пола, вблизи системы отопления, горячего водоснабжения и т.п. возможно автоматическое отключение компрессора со встроенной термозащитой, что не является дефектом. Повторное включение аэромассажа производить после остывания компрессора.

20. Сохранение изделия в хорошем состоянии на протяжении всего срока службы возможно при соблюдении указанных выше условий.

ВОЗМОЖНЫЕ НЕИСПРАВНОСТИ И СПОСОБЫ ИХ УСТРАНЕНИЯ

НЕИСПРАВНОСТЬ	ПРИЧИНА	СПОСОБЫ УСТРАНЕНИЯ
Система не включается	1. Не подключен сетевой кабель; 2. Нет напряжения в сети	1. Проверьте подключение кабеля; 2. Проверить наличие напряжения в сети
Не включается контроллер управления минибассейна	1. Уровень воды слишком низкий	1. На контроллер управления установлен датчик «сухого пуска», поэтому необходимо наполнить ванну водой выше датчика уровня воды контроллера

Нельзя производить самостоятельный ремонт изделия до окончания срока гарантийного обслуживания. Для проведения ремонта рекомендуется обратиться к услугам сервисного центра компании RADOMIR®.

ТРАНСПОРТИРОВКА И ХРАНЕНИЕ МИНИБАССЕЙНА

Минибассейн перевозятся крытым транспортом любого вида в соответствии с правилами перевозки, действующими на данном виде транспорта.

Минибассейн транспортировать только в горизонтальном положении.

Минибассейн должен быть закреплен таким образом, чтобы исключить возможность его смещения во время транспортировки.

Хранить изделие при температуре +18°...+25° С и влажности воздуха не выше 85%. При длительном хранении необходимо нарушить герметичность упаковки, чтобы исключить появления грибка и ржавчины.

ВНИМАНИЕ! Перенос изделия производить, только удерживая его за раму.

ВНИМАНИЕ! Предприятие-изготовитель не несет ответственности за повреждения минибассейна при его транспортировке от места продажи до места установки, если доставка производилась самим покупателем или транспортной компанией.

При несоблюдении условий хранения и транспортировки претензии производителем не принимаются.

КОМПЛЕКТНОСТЬ

1.	Минибассейн в сборе	1 упаковка
2.	Паспорт	1 шт.
3.	Гарантийный талон	1 шт.
4.	Ступени*	1 шт.

* - дополнительная опция.

ПОЛУЧЕНИЕ И ПРИЕМКА ТОВАРА

Осмотрите изделие и убедитесь в отсутствии механических повреждений, наличии сопроводительной и гарантийной документации, соответствии заявке и комплектации.

Изделия поставляются в упаковке из воздушно-пузырьковой пленки с защитной картонной зубчатой полосой по периметру и стретч-пленкой. При необходимости упаковка может быть дополнена картонным коробом, стянутым

киперной лентой, и с применением деревянной обрешетки.

ВНИМАНИЕ! Снятие деревянных частей обрешетки и иной упаковки следует производить с особой осторожностью. Линию разреза/вскрытия упаковки производить под бортом ванны. Гвозди, киперная лента, металлические зажимы и/или острые предметы могут поцарапать поверхность изделия.

ВНИМАНИЕ! Категорически запрещается переносить изделие за трубопроводы и электрооборудование.

Адрес предприятия-изготовителя:

Россия, 109052, г. Москва, Рязанский проспект, д.2, стр. 2

Адрес производства:

Россия, 601911, Владимирская обл., г. Ковров, ул. Еловая, д.25

Адреса центров сервисного и гарантийного обслуживания вы можете найти на сайте **www.radomir.ru**

В других городах – обращайтесь в торговые организации, где Вы приобрели изделие.

Требуйте при покупке и установке изделия, чтобы гарантийный документ был правильно заполнен, не имел исправлений, и в нем были указаны:

- модель и серийный номер изделия;
- дата продажи, штамп торговой организации и подпись продавца;
- дата установки, фамилия и подпись сервисного мастера, № сертификата мастера RADOMIR®.